



www.philips.com/saeco

De fabrikant behoudt zich het recht voor om zonder voorafgaande kennisgeving wijzigingen aan te brengen.



Type HD8836 / HD8837 - Cod.15002486 Rev.00 del 15-03-10

Registreer uw product en krijg ondersteuning op
www.philips.com/welcome

Nederlands

SYNTIA

Type HD8836 / HD8837
SUP 037DR

GEBRUIKSAANWIJZING



NL

LEES DEZE GEBRUIKSAANWIJZING AANDACHTIG ALVORENS DE MACHINE TE GEBRUIKEN.

CE

PHILIPS
 **Saeco**

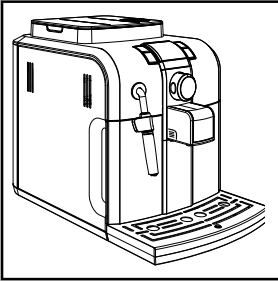

ALGEMEEN

De koffiemachine is geschikt voor het bereiden van espressokoffie met gebruik van koffiebonen; het is uitgerust met een systeem voor de afgifte van stoom en heet water. De behuizing van de machine, van een elegant design, is ontworpen voor huishoudelijk gebruik en is niet geschikt om continu in een professionele context te worden gebruikt.

Bewaar deze handleiding op een veilige plaats en leg hem bij de koffiemachine voor als iemand anders de machine gaat gebruiken.

Voor overige informatie en bij problemen die niet volledig of onvoldoende behandeld worden in deze aanwijzingen, kunt u zich wenden tot erkende servicecentra.



Let op. Men aanvaardt geen aansprakelijkheid voor eventuele schade in geval van:

- verkeerd gebruik dat niet in overeenstemming is met de beoogde doelen;
 - reparaties die niet door erkende servicecentra uitgevoerd zijn;
 - onklaar gemaakte voedingskabel;
 - onklaar gemaakte onderdelen van de machine;
 - opslag en gebruik van de machine op andere temperaturen dan de gebruikscondities (tussen 15°C en 45 °C)
 - gebruik van niet-originele vervangingsonderdelen en accessoires.
- In deze gevallen komt de garantie te vervallen.

VEILIGHEIDSVOORSCHRIFTEN



Breng de onder stroom staande delen nooit in contact met water: kortsluitingsgevaar! De hete stoom en het hete water kunnen brandwonden veroorzaken! Richt de hete stoom- of waterstraal nooit op lichaamsdelen; wees voorzichtig bij het aanraken van het heetwater-/stoompijpje en houdt het vast bij de speciale greep: gevaar voor brandwonden!

Gebruiksbestemming

De koffiemachine is uitsluitend bestemd voor huishoudelijk gebruik. Het aanbrengen van technische wijzigingen en elk ongeoorloofd gebruik is verboden, in verband met de risico's die dit met zich meebrengt! Het apparaat is niet bestemd om gebruikt te worden door personen (inclusief kinderen) met verminderde fysieke, mentale of gevoelige capaciteiten of met onvoldoende ervaring en/of bekwaamheid, tenzij ze onder het toezicht staan van een persoon die verantwoordelijk is voor hun veiligheid en van wie ze instructies verkrijgen aangaande het gebruik van het apparaat.

Stroomvoorziening - Voedingskabel

Sluit de koffiemachine uitsluitend aan op een geschikt stopcontact.

De spanning moet overeenstemmen met de spanning die op het plaatje van het apparaat staat vermeld, dat geplaatst is aan de binnenkant van de klep.

Gebruik de koffiemachine nooit als de voedingskabel defect is.

Indien de voedingskabel beschadigd is, moet deze door de fabrikant of door de klantenservice vervangen worden. Laat de voedingskabel niet over hoeken en scherpe randen of hete voorwerpen lopen, en bescherm het tegen olie. Draag de koffiemachine niet aan de kabel en trek er niet aan.

Haal de stekker niet uit het stopcontact door aan de kabel te trekken en raak het niet met natte handen aan. Voorkom dat de voedingskabel los van tafels of planken afhangt.

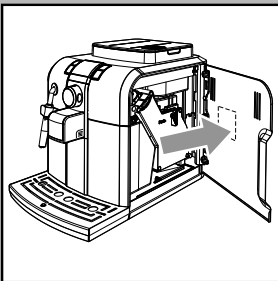

Bescherming van andere personen

Houd kinderen onder toezicht om te vermijden dat ze met het apparaat spelen. Kinderen realiseren zich de gevaren die aan elektrische apparaten verbonden zijn niet. Laat het verpakkingmateriaal van de machine niet binnen bereik van kinderen.

Verbrandingsgevaar

Richt de hete stoom- en/of waterstraal nooit op uzelf of op anderen: **gevaar voor brandwonden!** Gebruik altijd de handgrepen of knoppen.

Plaatsing - Ruimte voor gebruik en onderhoud

Voor het juiste beheer, wordt het aangeraden om:

- een veilige ondergrond te kiezen die goed geëffend is, waar niemand het kan omgooien of zich kan verwonden.
- een voldoende verlichte, hygiënische omgeving te kiezen met een gemakkelijk toegankelijk stopcontact;
- ervoor te zorgen dat het apparaat op een minimumafstand van de wanden staat, zoals op de afbeelding is aangegeven;
- tijdens de fasen van inschakeling en uitschakeling van de machine een lege beker onder de schenkinrichting te plaatsen.

Bewaar de machine niet bij een temperatuur van minder dan 0°C; het apparaat kan door bevroering worden beschadigd.

Gebruik de koffiemachine niet buiten.

Zet het apparaat niet op erg warme oppervlakken en in de buurt van open vuur om te voorkomen dat de behuizing smelt of anderszins beschadigd raakt.

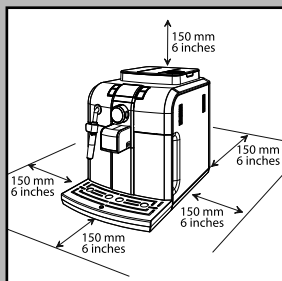

Opslag van de machine - Reiniging

Alvorens de machine schoon te maken, is het noodzakelijk deze uit te zetten met de ON/OFF toets, vervolgens de hoofdschakelaar op "0" te zetten en daarna de stekker uit het stopcontact te halen.

Wacht dan tot de machine is afgekoeld.

Dompel het apparaat nooit onder in water!

Pogingen tot reparaties aan de binnenkant van de machine zijn ten strengste verboden.

Gebruik het water dat enkele dagen in het waterreservoir heeft gestaan niet voor voedingsdoeleinden, was en vul het reservoir met vers drinkwater.

Indien de machine gedurende een langere periode niet gebruikt wordt, dient men water door het stoompijpje te laten lopen en de pannarello (indien aanwezig) zorgvuldig af te wassen, vervolgens dient men de machine uit te schakelen en de stekker uit het stopcontact te halen. Bewaar de machine in een droge ruimte en buiten het bereik van kinderen. Bescherm de machine tegen stof en vuil.

Reparaties / Onderhoud

Haal de stekker meteen uit het stopcontact bij storingen, defecten of vermoedelijke defecten na een val.

Zet de machine nooit in werking als deze defect is.

Alleen de erkende servicecentra mogen werkzaamheden en reparaties uitvoeren.

Bij ondeskundig uitgevoerde werkzaamheden wordt iedere vorm van aansprakelijkheid voor eventuele schade van de hand gewezen.

Brandbestrijding

Gebruik in geval van brand koolzuurblussers (CO₂). Gebruik geen water of poederblussers.

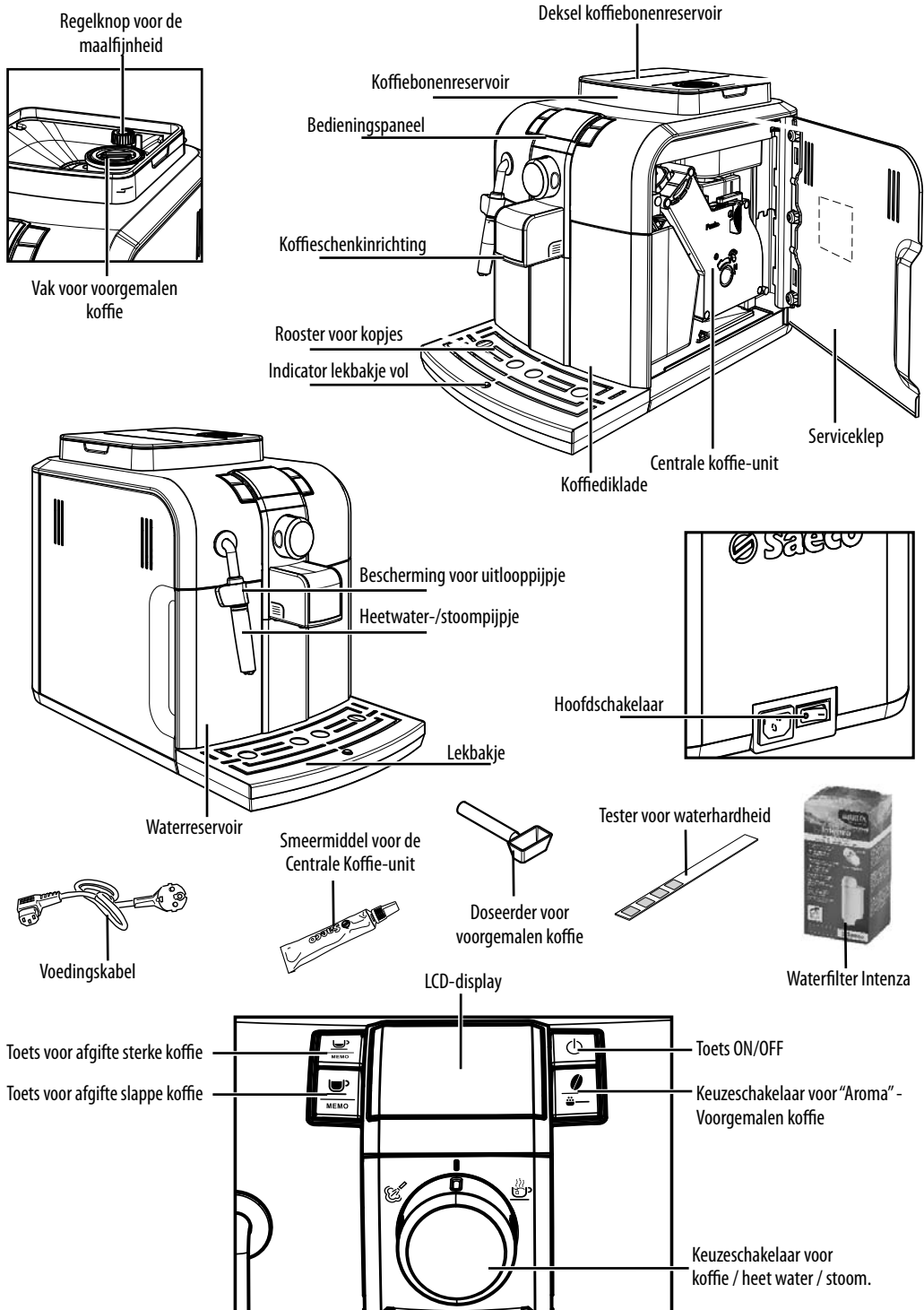

INSTALLATIE

Houd u voor uw eigen veiligheid en die van derden strikt aan de aanwijzingen die vermeld staan in het hoofdstuk "Veiligheidsvoorwaarden".

Verpakking

De oorspronkelijke verpakking is ontworpen en vervaardigd om de machine tijdens het transport te beschermen. Het is raadzaam om de verpakking te bewaren voor eventueel transport in de toekomst.

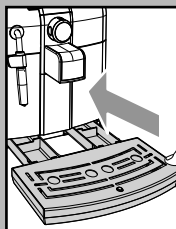

Vorbereidende handelingen

- Haal de deksel van het koffiereservoir en het lekbakje met rooster uit de verpakking.
- Haal de koffiemachine uit de verpakking en plaats het op een geschikte plek die voldoet aan de vereisten die beschreven zijn in de veiligheidsvoorwaarden.
- Plaats het lekbakje met het rooster op de juiste plek in de machine en verzeker u ervan dat het bakje totdat deze geheel aansluit.
- Plaats de deksel op het koffiereservoir.

i **Opmerking:** steek pas de stekker in het stopcontact als het aangegeven wordt en controleer of de hoofdschakelaar in de stand "0" staat.

i **Belangrijke opmerking:** Het is belangrijk de inhoud van het Hoofdstuk "Meldingen op het LCD-display" te lezen. Hier wordt de betekenis van alle meldingen die de machine aan de gebruiker geeft, door middel van het LCD-display op het bedieningspaneel, nauwgezet uitgelegd.

! **Verwijder NOOIT het lekbakje terwijl de machine ingeschakeld is. Wacht een paar minuten na de inschakeling en/of uitschakeling aangezien de machine een spoelcyclus/zelfreiniging uitvoert (zie paragraaf "Spoelcyclus/zelfreiniging").**

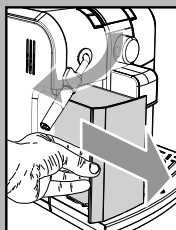
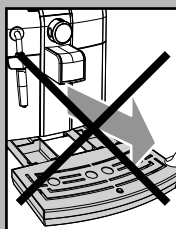

- Haal het waterreservoir eruit.
- Spoel het reservoir en vul het met vers drinkwater; overschrijd niet het (MAX) niveau aangegeven in het reservoir. Plaats het reservoir weer terug in de machine.

! **Vul het reservoir altijd en alleen met vers water zonder koolzuur. Warm water of andere vloeistoffen kunnen het reservoir en/of de machine beschadigen. Zet de machine niet aan zonder water: verzeker u ervan dat er voldoende water in het reservoir zit.**

- Verwijder de deksel van het koffiereservoir.

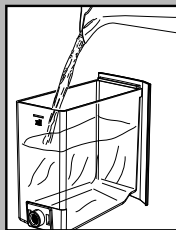

i **Opmerking:** het reservoir kan zijn voorzien van een ander veiligheidssysteem op basis van de voorschriften van het land van gebruik van de machine.

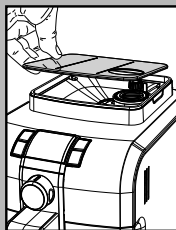

- Gooi langzaam de koffiebonen in het reservoir.

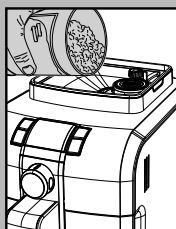

! **Vul reservoir altijd alleen met koffiebonen. Gemalen koffie, oploskoffie en andere dingen beschadigen de machine.**

- Plaats de deksel weer op het koffiereservoir.
- Steek de stekker in het contact aan de achterkant van het apparaat.



- Steek het andere uiteinde van de stekker in een wandstopcontact met de juiste spanning.

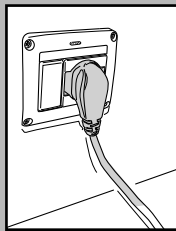



- Zet de hoofdschakelaar op "I" om de machine in te schakelen.

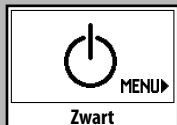

- Het display geeft dan het ON/OFF icoon weer.

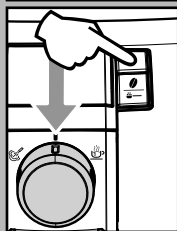

- Verzeker u ervan dat de keuzeschakelaar in de stand "I" staat; indien nodig, draai het tot de aangegeven stand.

- Om de machine in te schakelen, is het voldoende om op de toets ON/OFF te drukken;

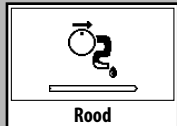

- Het display geeft aan dat het nodig is om het circuit te vullen.

i **Opmerking: Alvorens de machine in gebruik te nemen in het geval van een langdurige stilstand, is het noodzakelijk het watercircuit te vullen.**

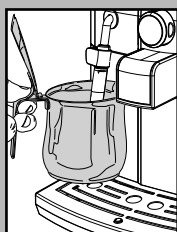

Het vullen van het circuit

- Om het circuit te vullen, plaats een kannetje onder het stoompijpje (pannarello, indien aanwezig);

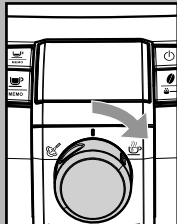

- Draai de keuzeschakelaar rechtsom tot het punt "☕". De machine gaat nu automatisch het circuit vullen en laat een vooraf bepaalde hoeveelheid water uit de pannarello lopen terwijl het de progressieve vulling weergeeft van de balk onder het symbool.

Aan het einde van de bijvulling, zal op het display het afgebeelde symbool verschijnen dat vraagt om de keuzeknop in de centrale stand "I" te zetten.

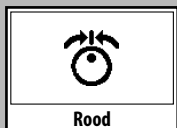

- Op het display wordt vervolgens het symbool weergegeven voor de verwarming van de machine zoals aangegeven in de afbeelding.



i **Wanneer de machine is opgewarmd, zal ze een spoelcyclus van de interne circuits uitvoeren. In deze fase zal op het display het symbool worden weergegeven dat is aangegeven in de afbeelding.**

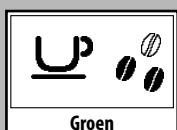

- Als de bovenstaande handelingen beëindigd zijn, zal op het display het symbool verschijnen.

De machine is dan klaar voor de verstrekking van de producten.

- Volg de hieronder vermelde aanwijzingen zorgvuldig op voor een goed gebruik van de machine voor het schenken van koffie, heet water of stoom.

i **Indien de machine voor de eerste keer wordt gebruikt of gedurende een langere periode heeft stilgestaan, is het nodig de handelingen uit te voeren die beschreven zijn in de volgende paragraaf.**

Ingebruikname of gebruik na een lange periode van stilstand.

Met deze eenvoudige handelingen kunt u altijd een heerlijke koffie schenken.

- 1 Plaats een grote kop onder de schenk-inrichting.
- 2 Alvorens met de procedure te beginnen, controleer of het display het volgende symbool weergeeft.
- 3 Selecteer de functie voor de afgifte van voorgemalen koffie door één of meerdere keren op de toets "☕" te drukken.

i Voeg geen voorgemalen koffie toe in het vak.

Op het display verschijnt dit symbool.

- 4 Druk op de toets voor de afgifte van een slappe koffie.
- 5 Wacht tot de beëindiging van de afgifte en leeg de kop met water.
- 6 Herhaal 3 keer de handelingen van punt 1 tot 5; ga vervolgens verder met punt 7.
- 7 Plaats een kannetje onder het stoompijpe (Pannarello, indien aanwezig).
- 8 Draai de keuzeschakelaar rechtsom tot het punt "☕".

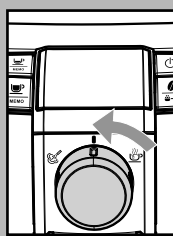
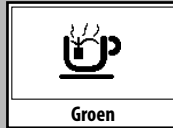
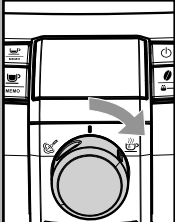
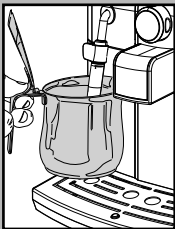
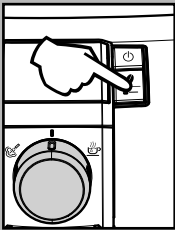
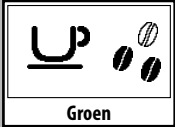
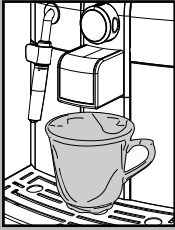

Op het display wordt het volgende symbool weergegeven.

- 9 Schenk water totdat de wordt aangegeven dat er geen water meer is, draai vervolgens de keuzeschakelaar linksom terug naar de stand "☕".

- 10 Vul na beëindiging het waterreservoir opnieuw. Vervolgens kunnen de producten verstrekt worden zoals beschreven in de volgende paragrafen.

Spoelcyclus/zelfreiniging

De cyclus spoelt de interne koffiecircuitus met vers water.

Deze cyclus wordt uitgevoerd:

- bij het opstarten van de machine (met een koude ketel)
- na het circuit te hebben gevuld (met een koude ketel)
- tijdens de voorbereidingsfase van de Stand-by (indien er een koffieproduct is verstrekt)
- tijdens de uitschakelingsfase na de toets ON/OFF te hebben ingedrukt (indien er een koffieproduct is verstrekt).

Er wordt een kleine hoeveelheid water verstrekt dat alle onderdelen spoelt en verwarmt; in deze fase verschijnt het symbool.



Wacht totdat deze cyclus automatisch wordt beëindigd; **de afgifte kan onderbroken worden door op één van de twee koffietoetsen en/of op de toets ON/OFF te drukken.**

Meting van de waterhardheid

De meting van de waterhardheid is erg belangrijk voor het juiste beheer van de "Intenza" filter en voor de frequentie van de ontkalking van de machine.

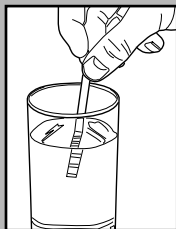

Dompel gedurende 1 seconde de tester voor de waterhardheid, die zich in de machine bevindt, helemaal in het water.

i **Opmerking: De test is slechts voor één meting geldig.**

Controleer hoeveel vierkantjes van kleur veranderen en raadpleeg de tabel.

De letters komen overeen met de tekens die zich op de onderkant van de Intenza filter bevinden; de filter dient afgesteld worden op basis van deze meting.

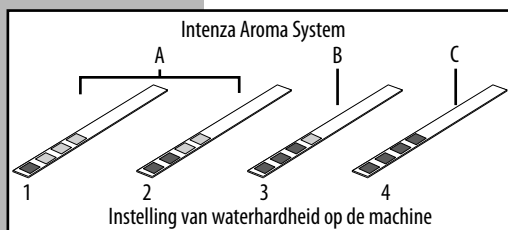

De nummers komen overeen met de instellingen die u kunt vinden in de instelling van de waterhardheid die wordt getoond in het hoofdstuk van de programmering.

In detail:

1 = ■ (zeer zacht water)

2 = ■■ (zacht water)

3 = ■■■ (hard water)

4 = ■■■■ (zeer hard water)

Wanneer u deze waarde kent, dient de waarde van de waterhardheid geprogrammeerd te worden zoals aangegeven in het hoofdstuk van de programmering.

Waterfilter "INTENZA"

Het wordt aanbevolen om de waterfilter Intenza te installeren om de kwaliteit van het gebruikte water te verbeteren.

Haal de filter uit de verpakking en dompel deze in verticale positie (met de opening naar boven) in koud water en druk zachtjes op de zijkanten om de luchtbelletjes er uit te laten.

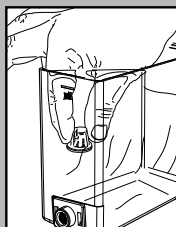

Verwijder het witte filtertje dat zich bevindt in het reservoir, bewaar deze op een droge en stofvrije plaats.

Stel het Intenza Aroma System in zoals gespecificeerd op de verpakking.

A = Zacht water

B = Hard water (standaard)

C = Zeer hard water

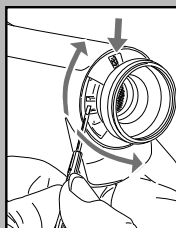

Plaats het filter in het lege reservoir. Duw het filter erin totdat deze niet meer groener kan.



Vul het reservoir met vers drinkwater en plaats deze terug in de machine.



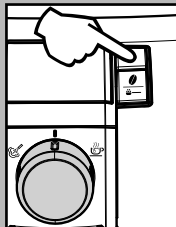

Gebruik de heetwaterfunctie om het water in het reservoir door de machine te laten verstrekken (zie paragraaf "Afgifte van heet water").

Vul het waterreservoir opnieuw.

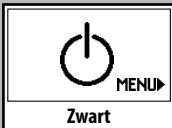

Druk op de toets ON/OFF om de machine in Stand-by te zetten.





Wanneer dit icoon verschijnt, druk op de toets "  " om toegang te krijgen tot de programmering van de machine.



Druk op de toets "  " totdat deze pagina wordt weergegeven.



Druk op de toets "  " om de menu-ingang "ON" te selecteren en druk op de toets "  " om te bevestigen.

Op deze manier is de machine geprogrammeerd om de gebruiker te waarschuwen wanneer het nodig is om de filter te vervangen.



i **Opmerking: wanneer men een "Intenza" filter dient te vervangen met een nieuwe, dient men de functie op nul te zetten. Vervang de filter zoals eerder getoond. Ga vervolgens in het programmeringsmenu tot aan het aangegeven venster en selecteer de optie "RESET"; druk vervolgens op de toets "  ". Op deze manier is de machine geprogrammeerd om een nieuwe filter te beheren.**



i **Opmerking: wanneer de filter al geïnstalleerd is en men deze wil verwijderen zonder te vervangen, dient men de optie "OFF" te selecteren en vervolgens de toets "  " te drukken.**

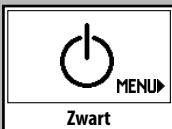

Druk net zo lang op de toets ON/OFF totdat de pagina van de Stand-by wordt weergegeven om de programmering te verlaten.

i **Opmerking: wanneer de waterfilter Intenza niet aanwezig is, dient men in het reservoir het witte filtertje terug te plaatsen, dat eerder is verwijderd.**

INSTELLINGEN

De machine die u hebt aangeschaft heeft de mogelijkheid om enkele instellingen in te voeren die u in staat stellen om er optimaal gebruik van te maken.

Saeco Adapting System

Koffie is een natuurlijk product en haar eigenschappen kunnen veranderen afhankelijk van de afkomst, de melange en de branding. De koffieautomaat van Saeco is voorzien van een zelf-regulerend systeem dat het mogelijk maakt om alle soorten koffiebonen te gebruiken die in de handel verkrijgbaar zijn (niet gekarameliseerd).

- De machine reguleert zich zelf om het trekken van koffie te optimaliseren, waardoor het de perfecte compactheid van de tablet garandeert om een crèmige espressokoffie te verkrijgen die in staat is om alle aroma's te verspreiden onafhankelijk van het gebruikte type koffie.
- Het optimaliseringsproces is een leerproces waarvoor men een zeker aantal kopjes koffie moet schenken om de machine toe te staan de compactheid van de gemalen koffie af te stellen.
- Let op dat er speciale melanges bestaan waarvoor de afstelling van de maalelementen nodig is om het trekken van de koffie te optimaliseren - (zie par. Koffiemolen instellen).

Koffiemolen instellen

! **Let op! De regelknop van de maalfijnheid, geplaatst binnen in het koffiereservoir, dient alleen gedraaid te worden wanneer de koffiemolen in werking is. Doe geen gemalen koffie en/of oploskoffie in het koffiebonenreservoir.**

! **Het is verboden om andere dingen, behalve koffiebonen, in de koffiemolen te stoppen. De koffiemolen bevat bewegende onderdelen die gevaarlijk kunnen zijn; het is verboden om vingers en/of andere dingen in de molen te stoppen. De maalfijnheid mag alleen afgesteld worden door middel van de draaiknop. Alvorens andere handelingen binnen in het koffiereservoir te verrichten, moet de machine uitgeschakeld worden en de**

stekker uit het stopcontact getrokken worden. Doe geen koffiebonen in de koffiemolen als deze in werking is.

De machine biedt de mogelijkheid om de maalfijnheid van de koffie gering af te stellen om deze aan te passen aan het soort gebruikte koffie.

De afstelling dient te worden uitgevoerd door te draaien aan de draaiknop in het koffiereservoir; deze dient te worden ingedrukt en gedraaid.

Druk en draai de draaiknop slechts één klik per keer en laat daarna de machine 2-3 kopjes koffie verstrekken zodat u de verandering in maalfijnheid merkt.

De tekenjes binnen in het reservoir geven de ingestelde maalfijnheid aan; er kunnen 5 verschillende maalfijnheden worden ingesteld met de volgende tekens:

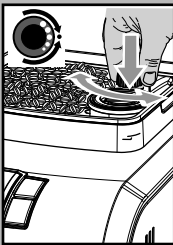

Groot teken - Grove maling
Klein teken - Fijne maling

Instelling hoeveelheid koffie per kopje

De machine biedt de mogelijkheid om de hoeveelheid verstrekte koffie in te stellen afhankelijk van uw persoonlijke smaak en/of de afmetingen van uw bekers/kopjes.

Bij elke druk op de toets "MEMO" of "MEMO" zal de machine een geprogrammeerde hoeveelheid koffie verstrekken. Deze hoeveelheid kan opnieuw geprogrammeerd worden naar voorkeur. Aan elke toets is een andere koffieafgifte verbonden; deze zijn onafhankelijk van elkaar.

Als voorbeeld wordt hierna de programmering van toets "MEMO" beschreven, die normalerwijze verbonden is aan een espressokoffie.

- Plaats een kopje onder de schenkinrichting.
- Druk op de toets "MEMO" en houd deze ingedrukt tot het verschijnen van het symbool. Nu is de machine bezig met programmeren.

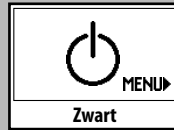
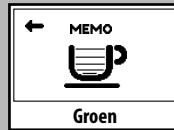
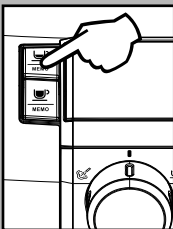
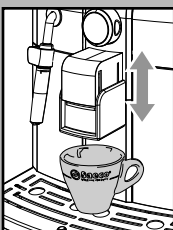

- De machine begint met de afgiftefase; op het display verschijnt het symbool "MEMO" die de toets aangeeft die wordt geprogrammeerd.
- Nu dient men de toets aangegeven met het symbool "MEMO" in te drukken wanneer in het kopje de gewenste hoeveelheid koffie is bereikt.

Nu is de toets "MEMO" geprogrammeerd; bij elke druk op de toets zal de machine de zojuist geprogrammeerde hoeveelheid koffie verstrekken.

Stand-by

De machine is ontworpen voor energiebesparing.

Wanneer er 60 minuten vanaf het laatste gebruik verstreken zijn, zal de machine automatisch uitgeschakeld worden.

i **Opmerking: tijdens de uitschakelingsfase voert de machine een spoelcyclus uit, indien er een koffieproduct verstrekt is.**

Om de machine opnieuw te starten is het voldoende om op de toets ON/OFF te drukken (indien de hoofdschakelaar op "I" staat); in dit geval zal de machine de spoeling alleen uitvoeren indien de waterketel afgekoeld is.

KOFFIEAFGIFTE

! **Opmerking: Als de machine geen koffie verstrekt, controleer dan of er water in het waterreservoir zit.**

i **Controleer voor de afgifte van de koffie de meldingen op het display, of het waterreservoir en het koffiereservoir vol zijn.**

i **Laat de keuzeschakelaar in de koffiestand "I" staan tijdens de afgiftefase.**

i **Alvorens koffie te verstrekken, dient men de hoogte van de schenkinrichting naar wens af te stellen en het aroma of de voorgegemaakte koffie te kiezen.**

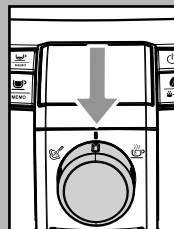
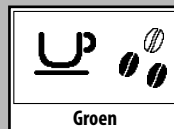

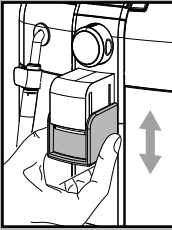

Afstelling schenkinrichting

Met de koffiemachine kan men de meeste bekers/kopjes die verkrijgbaar zijn in de handel gebruiken.

De schenkinrichting is in hoogte verstelbaar, zodat het beter aangepast kan worden aan de afmetingen van de kopjes die u wilt gebruiken.

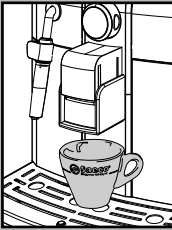

Om de afstelling uit te voeren, dient men de schenkinrichting handmatig te verhogen of verlagen door de vingers te plaatsen zoals weergegeven in de afbeelding. De aangeraden posities zijn:

Voor het gebruik van kleine kopjes;

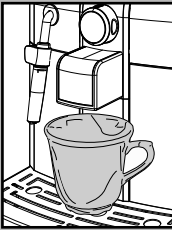

Voor het gebruik van grote koppen.

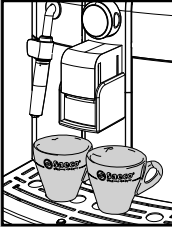

- Onder de schenkinrichting kunnen twee kopjes/koppen geplaatst worden om tegelijkertijd twee koffie te verstrekken.

Instelling van het "Aroma"

De machine heeft de mogelijkheid om de hoeveelheid te malen koffie in te stellen.

Na het drukken op de toets " " zijn er vier selecties mogelijk (mild, normaal, sterk, voorgemalen).

De keuze is mogelijk wanneer de koffiebonen op het display worden weergegeven; bij elke druk en weer loslaten van de toets " " verandert het aroma met een graad:

-  = Mild aroma
-  = Normaal aroma
-  = Sterk aroma

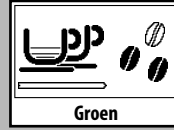
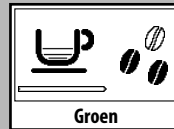
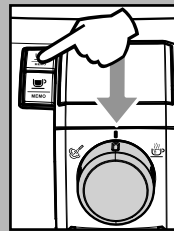
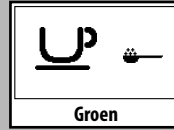
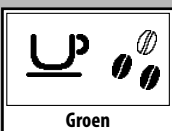
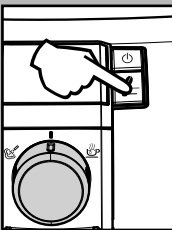

De keuze moet uitgevoerd worden alvorens de koffie te kiezen. Op deze wijze kan men de intensiteit van de smaak afhankelijk van de persoonlijke voorkeur bepalen.

Nadat men "sterk aroma" heeft gekozen, wordt de functie geselecteerd waarmee men koffie met voorgemalen koffie kan verstrekken.

Deze keuze wordt afgebeeld met het symbool hiernaast.

Om deze functie te gebruiken, dient men de betreffende paragraaf te raadplegen.

Met koffiebonen

- Voor de afgifte van de koffie dient men de volgende toetsen in te drukken en weer los te laten:

toets " " om het gewenste Aroma te kiezen.

toets " " om espressokoffie te verkrijgen;

toets " " voor een slappe koffie.

- Vervolgens wordt de afgiftecyclus gestart:

Om 1 koffie te zetten, druk één keer op de toets; op het display zal het symbool worden weergegeven.

Om 2 koffie te zetten, druk 2 keer achtereelkaar op de toets; op het display zal het symbool worden weergegeven.

i Voor de afgifte van 2 koffie maalt en doseert de machine automatisch de juiste hoeveelheid koffie. De bereiding van twee koffie vereist twee maalcycli en twee afgiftecycli, die de machine automatisch uitvoert.

- Na de voorinfusiecyclus zal de koffie uit de schenkinrichting beginnen te stromen.

- De koffieafgifte zal automatisch stoppen als het ingestelde niveau is bereikt; het blijft echter mogelijk om de koffieafgifte te onderbreken door op de eerder ingedrukte knop te drukken.

i De machine is ingesteld om een echte Italiaanse espresso te bereiden. Deze eigenschap zou de afgiftetijd lichtelijk kunnen verlengen, maar heeft als pluspunt de intense smaak van de koffie.

Met voorgemalen koffie

i Deze functie biedt de mogelijkheid om voorgemalen en cafeïnevrije koffie te gebruiken.

De voorgemalen koffie moet in het speciale vak naast het koffiebonenreservoir gedaan worden. Doe er alleen gemalen koffie voor espressomachines in en nooit koffiebonen of oploskoffie.

i **Opmerking:**

- Als er in het vak geen voorgemalen koffie is gedaan, zal alleen water worden verstrekt;
- Als de dosis te groot is en er 2 of meerdere maatlepels met koffie worden toegevoegd, zal het product niet worden afgegeven. Ook in dit geval zal de machine een lege cyclus uitvoeren en de gemalen koffie legen in de koffiediklade.

Voor de afgifte van de koffie dient men:

- op de toets "☕" te drukken en weer los te laten om de functie voor voorgemalen koffie te kiezen
- de deksel van het vak voor voorgemalen koffie op te tillen.
- alleen 1 maatlepel van voorgemalen koffie in het vak te doen; gebruik bij deze handeling alleen de met de machine geleGroen maatlepel. Sluit vervolgens weer de deksel.

! **Let op: doe alleen voorgemalen koffie in het vak. Het gebruik van andere producten en objecten kan ernstige schade aan de machine veroorzaken die niet onder de garantie vallen.**

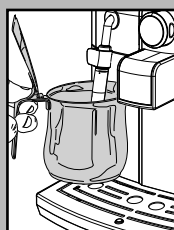
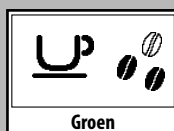
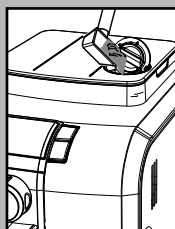
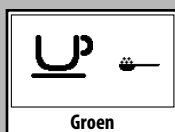
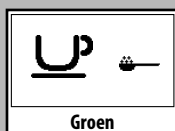

Druk en laat weer los:

de toets "☕" om espressokoffie te verkrijgen;

de toets "☕" voor een slappe koffie.

- Vervolgens wordt de afgiftecyclus gestart. Na de voorinfusiecyclus zal de koffie uit de schenkinrichting beginnen te stromen.
- De koffieafgifte zal automatisch stoppen als het ingestelde niveau is bereikt; het blijft echter mogelijk om de koffieafgifte te onderbreken door op de eerder ingedrukte knop te drukken.

Aan het einde van de afgifte zal de machine weer terug gaan naar de configuratie ingesteld voor koffiebonen.

i **Om andere koffie te verstrekken, herhaal de zojuist beschreven handelingen.**

AFGIFTE VAN HEET WATER

! **Let op: in het begin kan er kort heet water uit de machine spuiten: gevaar voor brandwonden. Het heetwaterpijpe kan erg heet worden: vermijd direct contact met de handen.**

- Alvorens heet water te verstrekken, controleer of het display het volgende symbool weergeeft.

Als de machine gereed is voor de afgifte van koffie, ga dan als volgt te werk:

- Plaats een kannetje onder het stoompijpe (pannarello, indien aanwezig);

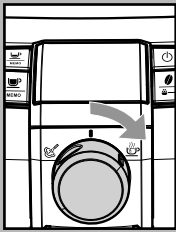

- Draai de keuzeschakelaar rechtsom tot het punt "☕".

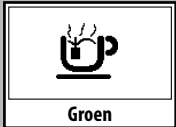

- Op het display wordt het volgende symbool weergegeven.

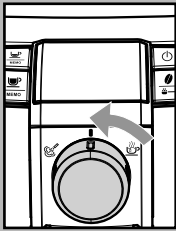

- Schenk de gewenste hoeveelheid heet water; draai de keuzeschakelaar linksom tot de stand "☕" om de afgifte van heet water te stoppen. De machine gaat nu weer in de normale werkingsstand staan.



i Een enkele keer zou het kunnen gebeuren dat na het draaien van de keuzeschakelaar er geen heet water uitkomt en dat op het display het volgende symbool wordt weergegeven. Wacht tot het einde van de verwarmingsfase om heet water uit de pannarello te verkrijgen.

AFGIFTE VAN STOOM / CAPPUCCINO

De stoom kan worden gebruikt om melk op te kloppen voor cappuccino, maar ook voor het verwarmen van dranken.

! **Gevaar voor brandwonden!** Aan het begin van de afgifte kan wat heet water vrijkomen. Het uitlooppijpje kan erg heet worden: vermijd direct contact met de handen.

i **Belangrijke opmerking:** met een nadat men de stoom heeft gebruikt voor het opkloppen van de melk, dient men het stoompijpje (of de pannarello indien aanwezig) te reinigen. Als de machine klaar is voor gebruik, dient men een kleine hoeveelheid heet water in een

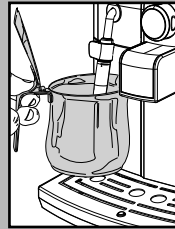

beker te schenken en de buitenkant van het stoompijpje (of pannarello indien aanwezig) te reinigen. Dit garandeert een perfecte reiniging van alle onderdelen van eventuele melkresten.

- Plaats een kannetje onder het stoompijpje (pannarello, indien aanwezig);

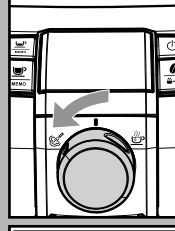

- Wanneer de machine klaar is voor de afgifte van koffie, draai de keuzeschakelaar linksom tot het punt "☕"; er zou restwater uit het stoompijpje (pannarello, indien aanwezig) kunnen komen.



- De machine heeft een voorverwarmingstijd nodig. Gedurende deze fase wordt het volgende symbool weergegeven.

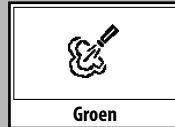

- Wanneer op het display het volgende symbool wordt weergegeven, begint de afgifte; er zal spoedig alleen stoom uit beginnen te komen

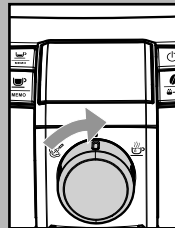

- Draai de keuzeschakelaar rechtsom en zet het in de positie "☕" om de stoomafgifte te stoppen.

- Vul de beker die men voor de bereiding van de cappuccino wil gebruiken voor 1/3 met koude melk.

i **Voor een beter resultaat moet de melk koud zijn tijdens de bereiding van de cappuccino.**



- Dompel het stoompijpe (pannarello, indien aanwezig) in de te verwarmen melk.

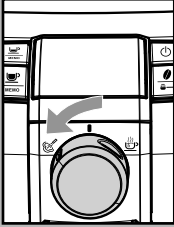

- Draai de keuzeschakelaar linksom tot het punt "☁"; draai de beker langzaam van beneden naar boven om gelijkmatig schuim te maken.

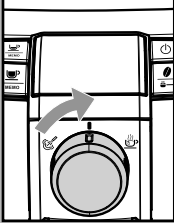

- Nadat men de stoom heeft gebruikt voor de gewenste tijd, draai de keuzeschakelaar rechtsom en zet het in de stand "☕" om de afgifte van stoom te stoppen.
- Hetzelfde systeem kan worden toegepast voor het verwarmen van andere dranken.

Maak het stoompijpe (pannarello, indien aanwezig) na gebruik schoon, zoals staat beschreven in het hoofdstuk "Reiniging en onderhoud".

i Nadat men de stoom heeft gebruikt om de drank te bereiden, kan men meteen overgaan tot de afgifte van koffie of stoom.

i Wanneer de keuzeschakelaar in de centrale stand "☕" staat, zal de machine automatisch teruggaan naar de temperatuur voor de koffieafgifte om onnodig energieverbruik te vermijden.

REINIGING EN ONDERHOUD

Algemene reiniging

- Maak de koffiediklade dagelijks leeg en reinig het.

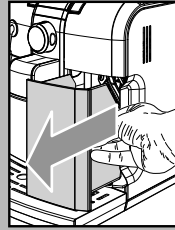

- De andere onderhouds- en de reinigingswerkzaamheden mogen alleen worden uitgevoerd wanneer de machine koud is en van het elektriciteitsnet afgekoppeld is.
- Dompel de machine niet onder in water.
- Plaats de verwijderbare onderdelen niet in de afwasmachine.
- Gebruik geen puntige voorwerpen of agressieve chemische producten (oplosmiddelen) voor de reiniging.
- Gebruik voor de reiniging van het apparaat een zachte doek die met water is bevochtigd.
- Droog de machine en/of haar onderdelen niet in de magnetron en/of in een traditionele oven.

i Laat aan einde van de bereiding van dranken met melk water uit het stoompijpe (pannarello, indien aanwezig) lopen voor een effectieve reiniging.

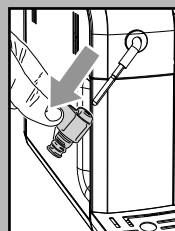
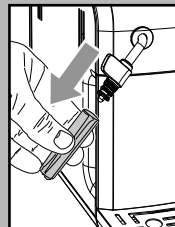

- Demonteer dagelijks, na de melk opgewarmd te hebben, de buitenkant van de pannarello (indien aanwezig) en was deze met vers drinkwater.
- Het stoompijpe dient wekelijks gereinigd te worden. Om deze handeling uit te voeren, ga als volgt te werk:
 - verwijder de buitenkant van de pannarello (voor een juiste reiniging);
 - schuif het bovenste gedeelte van de pannarello van het stoompijpe af;
 - was het bovenste gedeelte van de pannarello met vers drinkwater;
 - was het stoompijpe met een vochtige doek en verwijder eventuele melkresten;

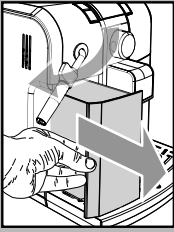

- plaats het bovenste gedeelte in het stoompijpje (verzekert u ervan dat deze er geheel ingeschoven is).
Plaats de buitenkant van de pannarello terug.

- Wij raden u aan het waterreservoir dagelijks te reinigen:
 - Haal het witte filtertje uit het reservoir en reinig het met stromend drinkwater.
 - Plaats het witte filtertje weer terug op zijn plek door er zachtjes op te drukken en het tegelijkertijd iets te draaien.
 - Vul het reservoir met vers drinkwater.
- Maak het lekbakje dagelijks leeg en was het af; deze handeling dient ook uitgevoerd te worden wanneer de vlotter omhoog komt.
- Reinig wekelijks ook de behuizing van het bakje via de openingen aan de onderkant van de machine.

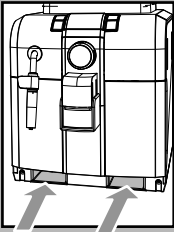
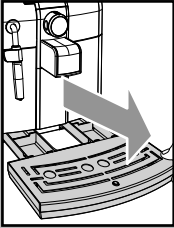

Centrale koffie-unit

- De centrale koffie-unit dient iedere keer als het koffiebonenreservoir gevuld wordt, gereinigd te worden en in ieder geval minstens één keer per week.
- Schakel de machine uit door de schakelaar in te drukken en trek de stekker uit het stopcontact.
- Verwijder de koffiediklade. Open de serviceklep.
- Haal de centrale koffie-unit met de speciale handgreep uit de machine en druk op de toets «PUSH». De centrale koffie-unit mag alleen gewassen worden met lauw water zonder reinigingsmiddel.
- Was de centrale koffie-unit met lauw water; was het bovenste filter zorgvuldig.
- Was en droog alle onderdelen van de centrale koffie-unit goed af.
- Reinig zorgvuldig de binnenruimte van de machine.

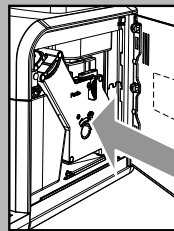
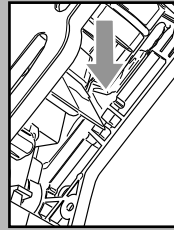
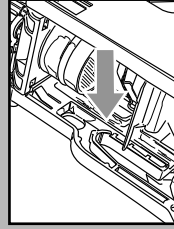
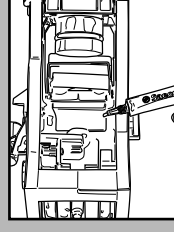
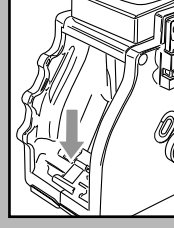
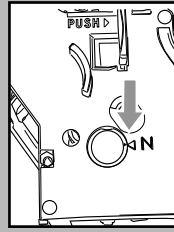
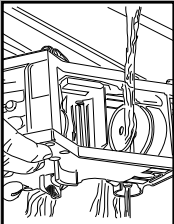
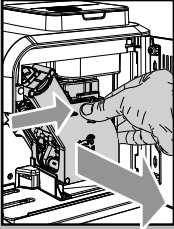
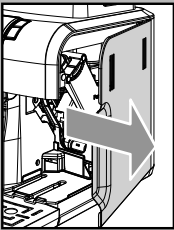

- Controleer of de twee tekenkjes samenvallen.

- Controleer dat de hendel de basis van de centrale koffie-unit raakt. Druk op de toets "PUSH" om u ervan te verzekeren dat de centrale koffie-unit in de juiste stand staat.

i Smeer de Koffie-unit na ongeveer 500 afgiftes. Het smeermiddel voor de smering van de Koffie-unit is verkrijgbaar bij de erkende technische servicecentra.

- Smeer de geleiders van de unit uitsluitend met het bijgeleverde smeermiddel.

- Groenel het smeermiddel gelijkmatig over de twee geleiders aan de zijkant.

- Plaats de centrale koffie-unit weer terug in de ruimte tot deze vastgekoppeld is, ZONDER hierbij op de toets "PUSH" te drukken.

- Plaats de koffiediklade. Sluit de serviceklep.

ONTKALKING

De vorming van kalkaanslag is een natuurlijk gevolg van het gebruik van het apparaat.

De machine signaleert op het display de noodzaak om de ontkalking uit te voeren:



Oranje



i Gebruik alleen het ontcalcingsproduct van Saeco. Dit is speciaal ontwikkeld om de performance en de functionering van de machine het best te bewaren gedurende de gehele levensduur ervan, evenals voor het voorkomen, indien juist gebruikt, van iedere aantasting van het verstrekte product.

! Let op! Drink niet de ontcalcingsoplossing en de verstrekte producten totdat de cyclus geheel beëindigd is. Gebruik in geen geval azijn als ontcalcingsmiddel.

Haal vóór het ontkalken de pannarello (indien aanwezig) van het stoompijpe af zoals staat beschreven in het hoofdstuk "Reiniging en onderhoud".

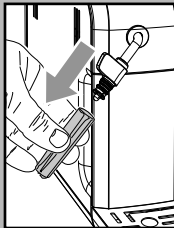

• Schakel het apparaat in met de toets ON/OFF. Wacht tot de machine klaar is met spoelen en verwarmen.

! Let op! Verwijder het "Intenza" filter alvorens het ontcalcingsmiddel erin te doen.

• Houd de toets "☕" gedurende 5 seconden ingedrukt en op het display zal het symbool hiernaast verschijnen.

i Indien de toets "☕" per ongeluk is ingedrukt, kan men weer teruggaan met de toets "MEMO".

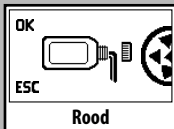
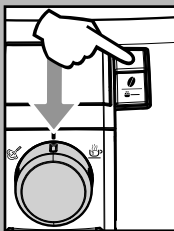

Rood

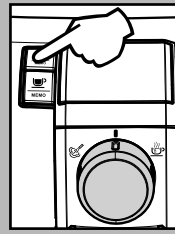

• Druk op de toets "MEMO" om de ontcalcingscyclus te bevestigen.

i Vanaf dit moment is het verplicht om de ontcalcingscyclus te voltooien.

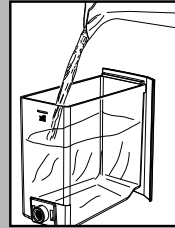

• Giet de gehele inhoud van de fles met geconcentreerd ontcalcingsmiddel van Saeco in het waterreservoir van het apparaat en vul het met vers drinkwater tot het MAX niveau. Plaats het reservoir weer terug in de machine.

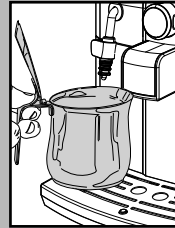

• Plaats een kannetje onder het stoompijpe.

i De inhoud van de kan moet minstens 1 liter zijn. Indien men niet zo'n grote kan heeft, sluit de kraan, leeg de kan, zet deze weer onder het pijpe en open de kraan.

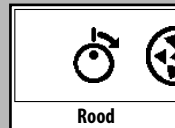

Rood

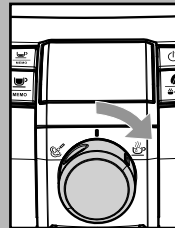

• Pas nadat men de ontcalcingsoplossing in het reservoir heeft gedaan, dient men de keuzeschakelaar rechtsom tot het punt "☕" te draaien om de ontcalcingscyclus te starten.



Rood

• Nu begint de machine met tussenpozen de afgifte van het ontcalcingsmiddel (de balk geeft de voortgang van de cyclus aan).

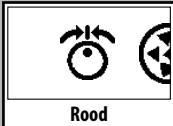

- Wanneer de oplossing in het reservoir op is, verschijnt het symbool hiernaast; dit geeft aan dat de keuzeschakelaar weer in de stand "☕" gezet moet worden.

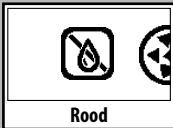

- Het symbool geeft aan dat het reservoir gespoeld en weer gevuld moet worden.

Spoel het reservoir goed en vul het met vers drinkwater.

- Leeg het kannetje dat gebruikt is om de vloeistof die uit de machine komt op te vangen en zet het weer onder de het stoompijpe.

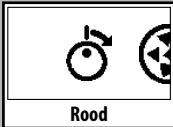

- Wanneer het reservoir geheel met water gevuld weer in de machine wordt gezet, verschijnt het symbool hiernaast; draai de keuzeknop rechtsom tot het punt "☕".

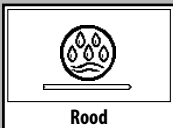

- De ontkalkingscyclus van de machine wordt gestart.

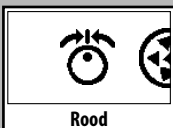

- Wanneer het water in het reservoir op is, verschijnt het symbool hiernaast; dit geeft aan dat de keuzeschakelaar weer in de stand "☕" gezet moet worden.

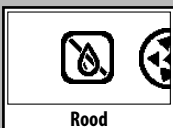

- Het symbool geeft aan dat het reservoir gespoeld en weer gevuld moet worden.

Spoel het reservoir goed en vul het met vers drinkwater.

- Leeg het kannetje dat gebruikt is om de vloeistof die uit de machine komt op te vangen en zet het weer onder de het stoompijpe.

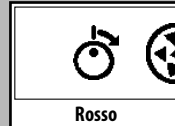

- Wanneer het reservoir, geheel met water gevuld, weer in de machine wordt gezet, dient de keuzeschakelaar rechtsom tot het punt "☕" gedraaid te worden. Schenk de gehele inhoud van het reservoir zoals eerder beschreven. Vul na beëindiging het reservoir opnieuw.

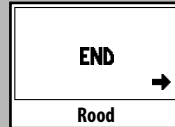

- Wanneer het reservoir, gevuld met water, opnieuw in de machine wordt gezet, verschijnt het symbool hiernaast. Druk op de toets "☕" om de ontkalkingscyclus te verlaten.

- Nu zal de machine de verwarmings- en spoelcyclus uitvoeren voor de afgifte van de producten.

- Leeg het kannetje dat gebruikt is om de vloeistof die uit de machine komt op te vangen.

i De ontkalkingsoplossing moet afgedankt worden volgens de instructies van de constructeur en/of de geldende normen van het land waar het wordt gebruikt.

i Wanneer de ontkalkingscyclus is uitgevoerd, dient de reiniging van de centrale unit te worden uitgevoerd zoals beschreven in de paragraaf "Centrale koffie-unit" van het hoofdstuk "Reiniging en onderhoud".

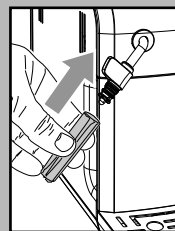

Plaats de buitenkant van de pannarello terug.

PROGRAMMERING

De gebruiker kan enkele werkingsparameters van de machine aanpassen aan zijn eigen behoefte.

Ga in het "menu"

Men kan alleen toegang tot het programmeringsmenu verkrijgen wanneer de machine in "Stand-by" staat.

Druk op de toets ON/OFF om de machine in Stand-by te zetten.

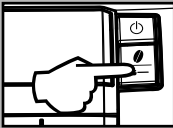
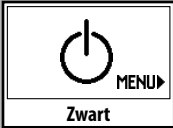
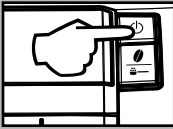

Wanneer de machine in Stand-by staat, druk op de toets "MENU" om toegang te krijgen tot de programmering.

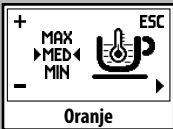

De volgende pagina wordt als eerst weergegeven.

Bedieningstoetsen voor de programmering

Op elke pagina kan men wijzigingen aanbrengen:

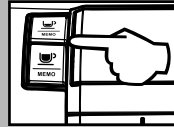
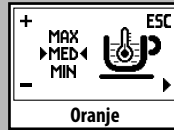

- Met de toetsen "MEMO" en "MEMO" kan de waarde van de functies aanwezig op de pagina worden gewijzigd.

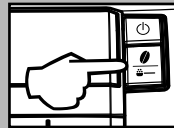

- Met de toets "MEMO" kan men verder gaan naar de volgende functies en kunnen de aangebrachte wijzigingen worden opgeslagen.

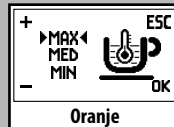

i **Opmerking: het opslaan van de wijzigingen is alleen mogelijk na een wijziging van de aanwezige waarde; wanneer de aanwezige waarde wordt gewijzigd, verschijnt de tekst "OK".**

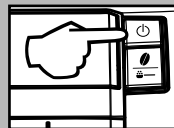

- Met de toets "ON/OFF" kan men de wijziging of de programmering verlaten.

Verlaten van de programmering

Om de programmering te verlaten, druk op de toets ON/OFF totdat het scherm van de Stand-by verschijnt.

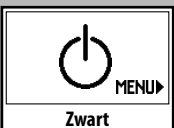

i **Opmerking: de machine verlaat de programmering wanneer de gebruiker gedurende 30 seconden niets invoert. De aangepaste instellingen die niet zijn bevestigd, worden niet opgeslagen.**

Functies

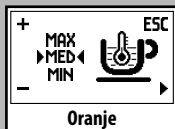

KOFFIETEMPERAATUUR

Met deze functie kan de schenktemperatuur van de koffie worden ingesteld.

Oranje

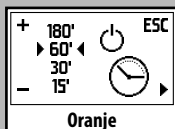

TIMER (STAND-BY)

Met deze functie kan de tijd voor de overgang naar de Stand-by na de laatste afgifte worden ingesteld.

Oranje

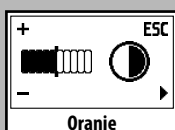

CONTRAST

Met deze functie kan het contrast van het display worden ingesteld om de berichten beter weer te geven.

Oranje

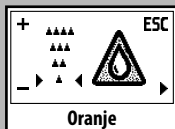

WATERHARDHEID

Met deze functie kan de waterhardheid worden ingesteld om het onderhoud van de machine beter te kunnen beheren:

▲ = zeer zacht water

▲▲ = zacht water

▲▲▲ = hard water

▲▲▲▲ = zeer hard water

Oranje

i Zie voor details de paragraaf "Meting van de waterhardheid".

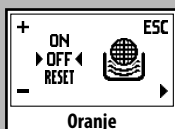

WATERFILTER "INTENZA"

Met deze functie kan de waterfilter "Intenza" worden beheerd.

Zie voor details de paragraaf over de behandeling van de filter.

Oranje

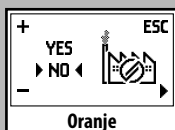

FABRIEKINSTELLINGEN

Met deze functie kunnen de fabrieksinstellingen opnieuw worden ingesteld.

Oranje

Programmeervoorbeeld

In dit voorbeeld willen we verduidelijken hoe men het contrast van het display moet programmeren. Om de andere functies te wijzigen dient men op dezelfde wijze te handelen.

Zet de machine in Stand-by.

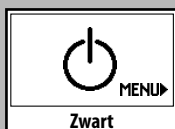

Zwart

Wanneer de machine in Stand-by staat, druk op de toets "MEMO" om toegang te krijgen tot de programmering.



De eerste pagina wordt weergegeven.

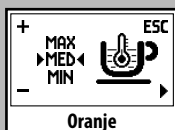

Oranje

Druk op de toets "MEMO" totdat de functie "CONTRAST" wordt weergegeven.

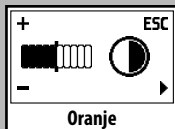

Oranje

Druk 1 (één) keer op de toets "MEMO" om het contrast te verhogen.

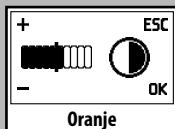

Oranje

Druk op de toets "MEMO" om te bevestigen.

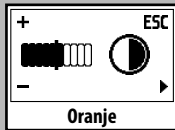

Oranje

Druk op de toets "ON/OFF" om de programmering te verlaten.



Nu is de functie geprogrammeerd en zal bij het volgende opstarten van de machine actief worden.

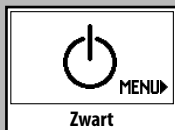

Zwart

DISPLAY VAN HET BEDIENINGSPANEEL

Gereedmeldingen

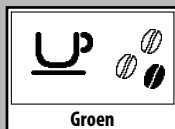

- De machine is klaar voor de afgifte van koffie met koffiebonen en heet water.



- De machine is klaar voor de afgifte van koffie met voorgemalen koffie.



- De machine is bezig met de afgifte van stoom.



- De machine is bezig met de afgifte van heet water.

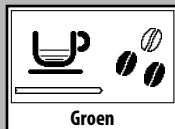

- De machine is bezig met de afgifte van 1 espresso.



- De machine is bezig met de afgifte van 1 slappe koffie.



- De machine is bezig met de afgifte van 2 espresso's.

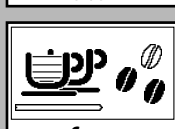

- De machine is bezig met de afgifte van 2 slappe koffie.

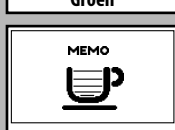

- De machine is bezig met het programmeren van de hoeveelheid te verstrekken koffie.

Waarschuwingsmeldingen



- De machine is bezig met verwarmen voor de afgifte van koffie, heet water en stoom.



- De machine is bezig met spoelen. Wacht tot de machine de handeling heeft beëindigd.

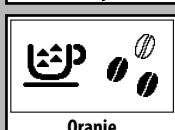

- Er dient een ontkalkingscyclus uitgevoerd te worden.

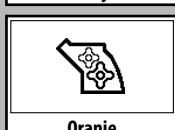

- De Centrale koffie-unit is bezig met herstellen volgens op reset machine.

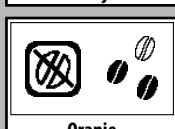

- Vul het reservoir met koffiebonen en start opnieuw de cyclus voor de koffieafgifte.

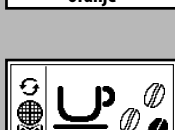

- De Intenza filter dient vervangen te worden door een nieuwe.

i Dit bericht wordt alleen weergegeven wanneer de functie wordt geactiveerd via de programmering.



Het alarm wordt alleen gedeactiveerd wanneer de "RESET" via de programmering wordt uitgevoerd.

Alarmmeldingen

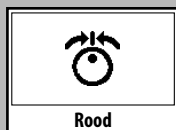

- Zet de stoom-/heetwaterknop weer in de juiste stand.

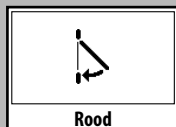

- Sluit de serviceklep.



- Er zijn geen bonen in het koffiereservoir. Nadat het reservoir weer gevuld is, kan de cyclus weer gestart worden.

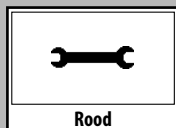

- Zet de machine uit en zet haar vervolgens na 30 seconden weer aan. Probeer het 2 of 3 keer. Indien de machine NIET start, neem dan contact op met het servicecentrum.

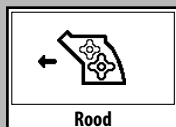

- De Centrale koffie-unit moet in de machine geplaatst worden.

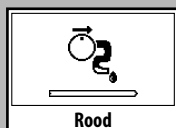

- Problemen met het watercircuit.

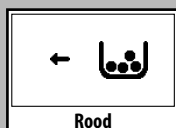

- Plaats de koffiediklade.

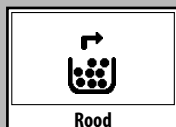

- Leeg de koffiediklade en het druijbakje.

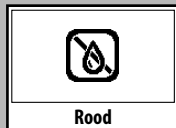

- Vul het waterreservoir.

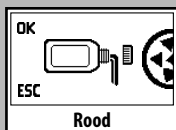

- Beginscherm om in de ontkalkingscyclus te gaan.

Door op "ESC" te drukken, kan men het scherm verlaten.

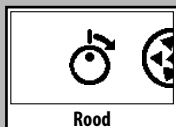

- Draai het kraantje open om het aangegeven proces uit te voeren.



- De ontkalkingscyclus is bezig.

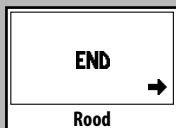

- De ontkalkingscyclus is beëindigd. Druk op de toets "END" om de cyclus te verlaten.

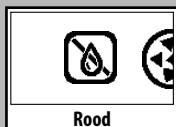

- Vul het waterreservoir.

OPLOSSING VAN PROBLEMEN

Verschijselen	Oorzaken	Oplossingen
De machine kan niet worden ingeschakeld.	De machine is niet op het elektriciteitsnet aangesloten.	Sluit de machine op het elektriciteitsnet aan.
De koffie is niet warm genoeg	De kopjes zijn koud.	Warm de kopjes op met warm water.
Er komt geen heet water of stoom uit.	De opening van het stoompijpje is verstopt.	Reinig de opening van het stoompijpje met een naald. Alvorens deze handeling uit te voeren, verzeker u ervan dat de machine uitgeschakeld en afgekoeld is.
	De pannarello is vuil (indien aanwezig).	Reinig de pannarello.
De koffie is niet romig genoeg. (Zie opmerking)	De melange is niet geschikt, de koffie is niet versgebrand, het koffiempoeder is te grof gemalen.	Gebruik een andere koffiemelange of pas de maalbaarheid aan zoals staat beschreven in de paragraaf "Koffiemolen instellen".
De machine warmt te langzaam op of er komt te weinig water uit het pijpje.	Het circuit van de machine is door kalkaanslag verstopt.	Voer de ontkalkingscyclus uit.
De centrale koffie-unit kan niet uit de machine worden genomen.	De centrale koffie-unit zit niet goed op zijn plaats. Koffiediklade geplaatst.	Zet de machine aan. Sluit de serviceklep. De centrale unit keert automatisch naar zijn beginpositie terug. De centrale unit kan pas verwijderd worden nadat de koffiediklade uit de machine is gehaald.
De machine maalt, maar er komt geen koffie uit. (Zie opmerking)	Water ontbreekt. De centrale koffie-unit is vuil. Circuit is leeg. Uitzonderlijke gebeurtenis die plaatsvindt wanneer de machine bezig is automatisch de dosis af te stellen. Schenkinrichting is vuil.	Vul het waterreservoir en laat het circuit opnieuw vollopen (paragraaf "Eerste inschakeling"). Reinig de Centrale koffie-unit (paragraaf "Centrale koffie-unit"). Vul het circuit opnieuw (paragraaf "Eerste inschakeling"). Bereid een paar koffie zoals beschreven in de paragraaf "Saeco Adapting System". Reiniging van de schenkinrichting.
Koffie te waterig. (Zie opmerking)	Uitzonderlijke gebeurtenis die plaatsvindt wanneer de machine bezig is automatisch de dosis af te stellen.	Bereid een paar koffie zoals beschreven in de paragraaf "Saeco Adapting System".
Koffie stroomt te langzaam uit de machine. (Zie opmerking)	Koffie is te fijn gemalen. Circuit is leeg. De centrale koffie-unit is vuil.	Gebruik een andere koffiemelange of pas de maalbaarheid aan zoals staat beschreven in de paragraaf "Koffiemolen instellen". Vul het circuit opnieuw (paragraaf "Eerste inschakeling"). Reinig de Centrale koffie-unit (paragraaf "Centrale koffie-unit").
Koffie stroomt niet via de schenkinrichting.	Schenkinrichting is verstopt.	Reinig de schenkinrichting en de openingen voor de uitloop.

Opmerking: deze problemen kunnen normaal zijn wanneer de koffiemelange is veranderd of in het geval van de eerste installatie; wacht in dit geval tot de machine een zelfregulatie uitvoert zoals beschreven in de paragraaf "Saeco Adapting System".

Voor storingen die niet in bovenstaande tabel te vinden zijn of als de geadviseerde oplossingen geen effect hebben, dient u contact op te nemen met een servicecentrum.

TECHNISCHE GEGEVENS

De constructeur behoudt zich het recht voor om de technische eigenschappen van het product te wijzigen.

Nominale spanning – Nominiaal vermogen - Voeding	Zie plaatje aan de binnenkant van de klep
Materiaal behuizing	Thermoplastic/Metaal
Afmetingen (l x h x d) (mm)	256 x 315 x 415
Gewicht	9 kg
Kabellengte	1,2 m
Bedieningspaneel	Op de voorkant
Pannarello (alleen op enkele modellen aanwezig)	Speciaal voor cappuccino's
Waterreservoir	1,2 liter – Uitneembaar
Inhoud koffiereservoir (g)	260
Capaciteit koffiereservoir	8
Pompdruk	15 bar
Waterketel	Roestvrij staal
Veiligheidsinrichtingen	Thermozekering

Nederlands

AFDANKEN VAN HET APPARAAT

Dit product voldoet aan de EU-richtlijn 2002/96/EG.



Het symbool op het product of op verpakking wijst erop dat dit product niet als huishoudafval mag worden behandeld.

Het moet echter naar een plaats worden gebracht waar elektrische en elektronische apparatuur worden gerecycled.

Als u ervoor zorgt dat dit product op de correcte manier wordt verwijderd, voorkomt u mogelijk voor het milieu negatieve gevolgen die zich zouden kunnen voordoen in geval van verkeerde afvalbehandeling.

Voor meer details in verband met het recyclen van dit product, neemt u het best contact op met de gemeentelijke instanties, het bedrijf of de dienst belast met de verwijdering van huishoudafval of de winkel waar u het product hebt gekocht.

EG-VERKLARING VAN OVEREENSTEMMING
JAAR 09
2006/95/EG, 2004/108/EG

SAECO INTERNATIONAL GROUP S.P.A

Via Torretta, 240 - 40041 Gaggio Montano (Bo) - Italy

verklaren onder eigen verantwoordelijkheid dat het product:

AUTOMATISCHE KOFFIEMACHINE

SUP 037DR

waarop deze verklaring betrekking heeft, in overeenstemming is met de volgende normen:

- Huishoudelijke en soortgelijke elektrische toestellen – Veiligheid – Algemene eisen - EN 60335-1 (2002) + A1(2004) + A2(2006) + A11(2004) + A12 (2006) + A13 (2008).
- Huishoudelijke en soortgelijke elektrische toestellen - Deel 2-15
Bijzondere eisen voor toestellen voor verwarming van vloeistoffen
EN 60 335-2-15 (2002) + A1(2005) + A2 (2008) .
- Huishoudelijke en soortgelijke toestellen. Elektromagnetische velden
Methoden voor de evaluatie en meting - EN 62233 (2008).
- Huishoudelijke en soortgelijke elektrische toestellen - Deel 2-14
Bijzondere eisen voor keukenmachines - EN 60335-2-14 (2006)+ A1 (2008).
- Grenswaarden en meetmethoden van radiostoringskenmerken van elektrisch en thermisch aangedreven motoren voor huishoudelijk gebruik en soortgelijke doeleinden, elektrisch gereedschap en soortgelijke apparaten - EN 55014-1 (2006).
- Elektromagnetische compatibiliteit (EMC) - Deel 3-2: Limietwaarden - Limietwaarden voor de emissie van harmonische stromen (ingangsstroom van de toestellen ≤ 16 A per fase) - EN 61000-3-2 (2006).
- Elektromagnetische compatibiliteit (EMC) - Deel 3-3: Limietwaarden - Limietwaarden voor spanningswisselingen, spanningschommelingen en flikkering in openbare laagspanningsnetten voor apparatuur met eeningangsstroom ≤ 16 A. - EN 61000-3-3 (1995) + corr.(1997) + A1(2001) + A2 (2005).
- Immunititeitseisen voor huishoudelijke toestellen, elektrisch gereedschap en soortgelijke apparaten. Productgroepnorm EN 55014-2 (1997) + A1 (2001).

volgens de voorschriften van de richtlijnen: EC 2006/95 , EC 2004/108.

Gaggio Montano
li, 28/04/2009

R & D Manager
Ir. Andrea Castellani