

SIEMENS

Gebrauchsanleitung
Operating instructions
Notice d'utilisation
Istruzioni per l'uso
Gebruiksaanwijzing
Kullanma talimatı

de

en

fr

it

nl

tr

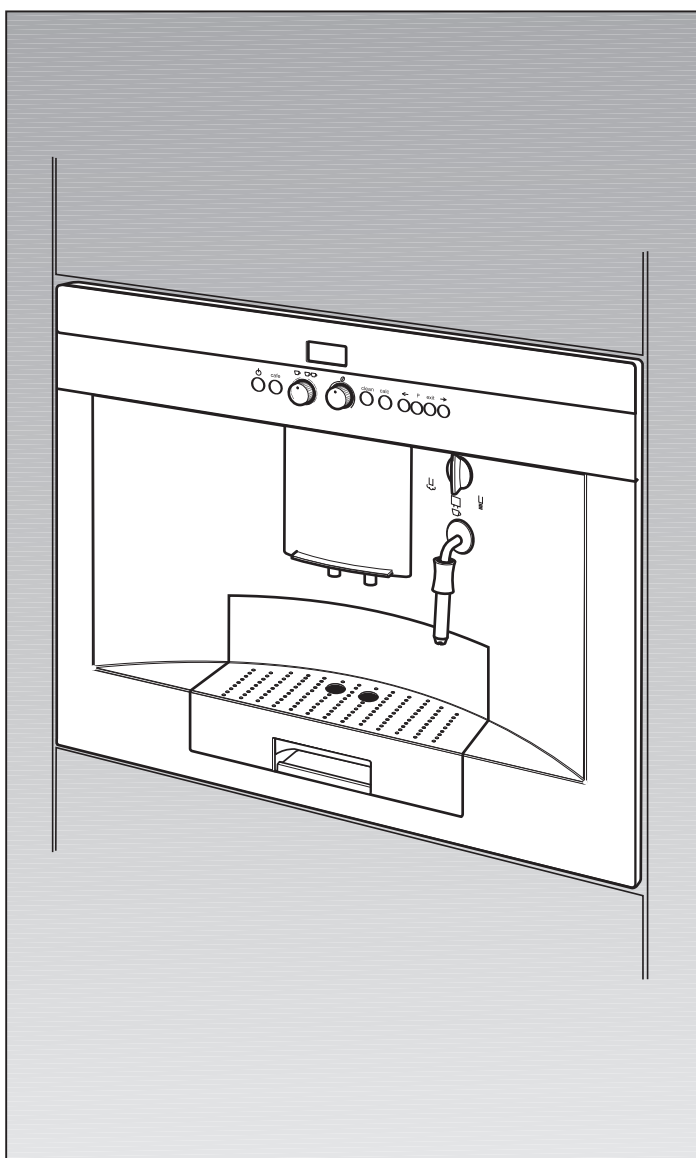

TK 68E570

Inhoud

Afvoeren van afval	96
Waar u beslist op moet letten	97
Veiligheidsvoorschriften	97
Voor het eerste gebruik	98
Systeem vullen	98
Bedieningselementen	99
Bereiding	102
Algemeen	102
Espresso-/koffiebonen gebruiken	102
Maalwerk instellen	102
Espresso-/koffiepoeder gebruiken	103
Heet water bereiden	103
Stoom voor het verwarmen van dranken	104
Stoom voor het opschuimen van melk	104
Instellingen veranderen/programmeren	105
Programmeren	105
Taal	106
Waterhardheid	106
Filterinstelling	107
Temperatuur	107
Actuele tijd	107
Timer	108
Energiebesparingsmodus	108
Weergave van het aantal bereide kopjes	108
RESET functie	108
Systeemmeldingen	109
Reinigen	110
Ontkalken	113
Kleine storingen zelf verhelpen	115
Garantie	116
Deutsch	3
English	25
Français	47
Italiano	72
Türkçe	117

Bedieningselementen

- 1 Toets 
- 2 Afgiftetoets **cafe**
- 3 Draaiknop voor het instellen van de hoeveelheid  / 
- 4 Display met functietoetsen (**4b**)
- 5 Draaiknop voor het instellen van de koffiesterkte 
- 6 Reinigingstoets **clean**
- 7 Ontkalkingstoets **calc**
- 8 Functiekeuzeknop (koffie, stoom, heet water)
- 9 Aan-/uitschakelaar **I/O**
- 10 Draaiknop koffiemaalgraad

Apparaatonderdelen

- 11 Toets voor ontgrendeling van het uitschuifdeel
- 12 Verstelbare koffie-uitloop
- 13 Zwenkbaar heetwater-/stoompijpje (schuim, stoom, heet water) – geschikt voor de afwasautomaat
 - a Huls
 - b Pippje
- 14 Deur van percolatie-eenheid
- 15 Schacht voor koffiepoeder met deksel = schacht voor reinigingstablet
- 16 Bonenhouder met aromadeksel
- 17 Filter (extra toebehoren)
- 18 Deksel van waterreservoir
- 19 Uitneembaar waterreservoir
- 20 Koffiedikreservoir (geschikt voor de afwasautomaat)
- 21 Wegstroombeveiliging
- 22 Bakje (voor restwater)
- 23 Rooster
- 24 Contacten

Afvoeren van afval



Voor actuele informatie over de afvoer kunt u terecht bij de vakhandel of bij uw gemeente.

Dit apparaat is geclassificeerd volgens de Europese richtlijn 2002/96/EG over oude elektrische en elektronische apparatuur (waste electrical and electronic equipment – WEEE). Deze richtlijn vormt voor de gehele EU een kader voor de terugname en recycling van oude apparaten.

Waar u beslist op moet letten

Veiligheidsvoorschriften

De gebruiksaanwijzing zorgvuldig lezen en goed bewaren!

Dit apparaat is geschikt voor het huishouden en voor het verwerken van hoeveelheden die gebruikelijk zijn in het huishouden, en niet voor zakelijk gebruik.

⚠ Gevaar van een elektrische schok

Het apparaat uitsluitend aansluiten en gebruiken volgens de gegevens op het typeplaatje.

Alleen gebruiken wanneer het aansluitsnoer en het apparaat niet zijn beschadigd.

Het apparaat uitsluitend binnenshuis op kamertemperatuur gebruiken.

Kinderen uit de buurt van het apparaat houden. Toezicht houden op kinderen om te voorkomen dat ze met het apparaat spelen.

Het apparaat niet laten bedienen door personen (ook kinderen) met verminderde zintuiglijke waarneming of geestelijke vermogens, of door personen met onvoldoende ervaring en kennis, tenzij deze onder toezicht staan van of zijn geïnstrueerd over het gebruik van het apparaat door een persoon die verantwoordelijk is voor hun veiligheid.

In geval van storing onmiddellijk de stekker uit het stopcontact trekken.

Het apparaat nooit onderdompelen in water.

Om gevaren te vermijden mogen reparaties aan het apparaat, bijv. het vervangen van een beschadigd aansluitsnoer, uitsluitend worden uitgevoerd door onze klantenservice.

Het uitschuifdeel met het apparaat niet gebruiken om zware voorwerpen op te zetten en niet belasten.

Niet in het maalwerk grijpen.

⚠ Kans op brandwonden!

Het pijpje **13** uitsluitend vastpakken aan het kunststof gedeelte. Het pijpje **13** nooit op personen richten! Het pijpje **13** kan bij de afgifte van stoom of heet water in het begin spuiten.

⚠ Verwondingsgevaar!

Het uitschuifdeel met het apparaat voorzichtig terugschuiven om te voorkomen dat vingers of handen vastgeklemd of bekneld raken.

Voor het eerste gebruik

Algemeen

Uitsluitend schoon water en bij voorkeur espressomelanges of bonenmelanges voor de volautomatische koffiemachine in de desbetreffende reservoirs doen.

Geen koffiebonen met een glazuur- of karamellaagje of met andere suikerhoudende ingrediënten gebruiken. Deze veroorzaken verstoppingen in het maalwerk.

De hardheid van het gebruikte water vaststellen met het bijgevoegde teststrookje. Als een andere waarde dan hardheid 3 wordt aangegeven, dient u het apparaat na ingebruikneming dienovereenkomstig te programmeren (zie pag. 106).

U kunt de waterhardheid ook opvragen bij uw waterleidingbedrijf.

Ingebruikneming

KOFFIE

- Toets **11** naar voren drukken en het uitschuifdeel met het apparaat naar buiten trekken.
- Spiraalkabel aansluiten op het chassis.
- Waterreservoir **19** vullen met schoon koud water. De markering „max” in acht nemen.
- Bonenhouder **16** vullen met koffiebonen.
- Netschakelaar **9** op **I** zetten.
- Uitschuifdeel inschuiven.
- Functiekeuzeknop **8** op ☐ zetten.
- Toets ☐ **1** indrukken.

i Het apparaat is **klaar voor gebruik** wanneer de verlichtingsringen van toets ☐ **1** en afgiftetoets **cafe 2** groen zijn.

N.B.: Bij het eerste gebruik of wanneer het apparaat lange tijd niet is gebruikt, heeft het eerste kopje koffie nog niet het volle aroma en dient daarom niet gedronken te worden.

Systeem vullen

SYSTEEM // DRUK OP
VULLEN // CAFE

SYSTEEM
VULT

Om productieredenen moet in sommige gevallen bij de eerste ingebruikneming het waterleidingssysteem van het apparaat nog worden gevuld:

- Afgiftetoets **cafe 2** indrukken.

Taal instellen

SPRACHE
DEUTSCH

Om de displayweergave op de gewenste taal in te stellen:

- Toets **P** op de display **4** minstens 3 seconden ingedrukt houden.
- Toets **P** indrukken tot de weergave knippert.
- Met **←** of **→** de gewenste taal kiezen.
- Toets **P** indrukken om de gekozen taal op te slaan.
- Toets **exit** indrukken.

Bedieningselementen



Netschakelaar 9

Met netschakelaar **9** op de achterzijde van het apparaat kunt u de stroomtoevoer in- en uitschakelen.

Nadat de netschakelaar is ingeschakeld, wordt de verlichtingsring van toets **1** groen. Het apparaat staat nu op „stand-by”.

Attentie

*De netschakelaar niet bedienen tijdens het gebruik.
Het apparaat pas uitschakelen wanneer het op „stand-by” staat.*

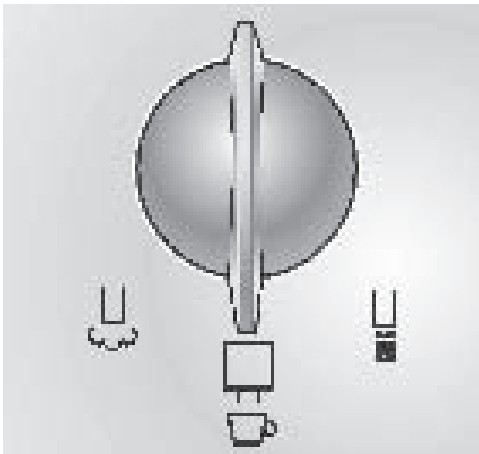

Functiekeuzeknop 8

Door functiekeuzeknop **8** te draaien, kunt u kiezen tussen koffie, heet water en stoom.

⚠ Kans op brandwonden!

*Nadat het apparaat is ingesteld op **1** kan het even spuiten.
Vrijkomende stoom is zeer heet.*

De instellingen worden weergegeven op de display:

Afgifte koffie ☕

Afgifte heet water **1**

Afgifte stoom **2**

Displayweergaven tijdens het korte opwarmen voor stoomafgifte.

KOFFIE

WATER
AFGIFTE

APPARAAT // ATTENTIE
WARM OP // STOOM

STOOM
AFGIFTE

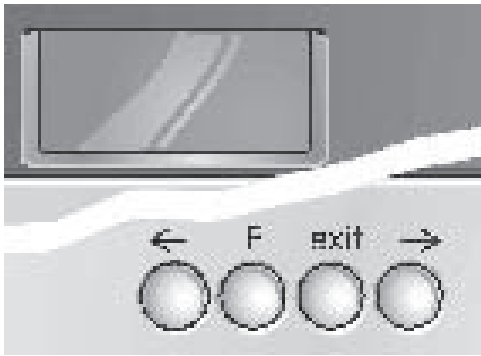

Display 4

Display **4** toont de instellingen, actieve processen en meldingen van het apparaat.

Het apparaat is in de fabriek ingesteld op standaardinstellingen voor optimaal gebruik. Deze instellingen kunnen worden gewijzigd – zie het hoofdstuk „Instellen/programmeren”.

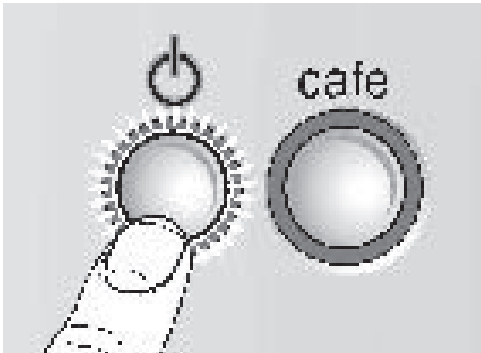

Toets ⏻ 1

Met toets ⏻ **1** wordt het apparaat ingeschakeld of op „stand-by” gezet.

Nadat toets ⏻ **1** is ingedrukt, wordt het apparaat opgewarmd en spoelt daarna. Hierbij knippert de verlichtingsring van toets ⏻ **1**.

Het apparaat spoelt niet wanneer:

- het bij het inschakelen nog warm was, of
- er voor omschakeling naar „stand-by” geen koffie werd gezet.

Het opwarmen en spoelen worden weergegeven op de display.



Tijdens de afgifte van koffie heeft toets ⏻ **1** een **stop**-functie. Door op toets ⏻ **1** te drukken wordt het proces voortijdig beëindigd.

i 4 uur na de laatste afgifte wordt automatisch een spoelproces gestart en gaat het apparaat op „stand-by”. Deze instellingen kunnen worden gewijzigd – zie het hoofdstuk „Instellen/programmeren”.

Afgiftetoets **cafe 2**

Door op de afgiftetoets **cafe 2** te drukken, kan er espresso of koffie worden afgegeven. Tijdens de afgifte knippert de groene verlichtingsring.

Door nogmaals op de afgiftetoets **cafe 2** te drukken, wordt de koffieafgifte voortijdig beëindigd.

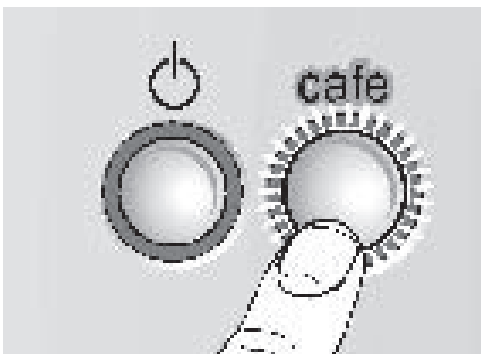

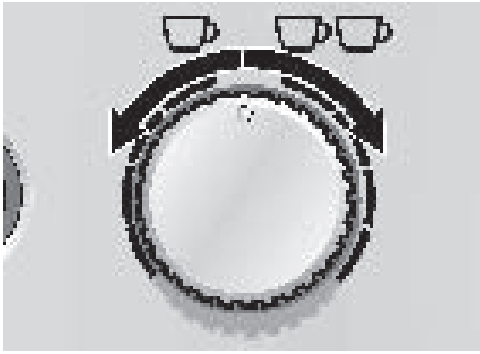

ESPRESSO

2
ESPRESSO

Draaiknop voor het instellen van de hoeveelheid 3

 /  3

Met de draaiknop  /  3 wordt de hoeveelheid vloeistof ingesteld.

Door de draaiknop tegen de klok in te draaien, kunt u in 6 stappen kiezen tussen:

KLEINE ESPRESSO

ESPRESSO

KLEINE KOFFIE

KOFFIE

GROTE KOFFIE

XXL KOFFIE

Door de draaiknop met de klok mee te draaien, kunt u in 6 stappen telkens 2 kopjes kiezen:

2 KLEINE ESPRESSO

2 ESPRESSO

2 KLEINE KOFFIE

2 KOFFIE

2 GROTE KOFFIE

2 XXL KOFFIE

Voor de afgifte van 2 kopjes beschikt uitloop 12 over 2 afgiftepijpjes.



NORMAAL
PLUS

Draaiknop voor het instellen van de koffiesterkte 5 ☉

Met draaiknop ☉ 5 kiest u de hoeveelheid gemalen koffie.

ZEER MILD

MILD

NORMAAL

NORMAAL PLUS

STERK

EXTRA STERK

De display geeft de gekozen koffiesterkte weer:

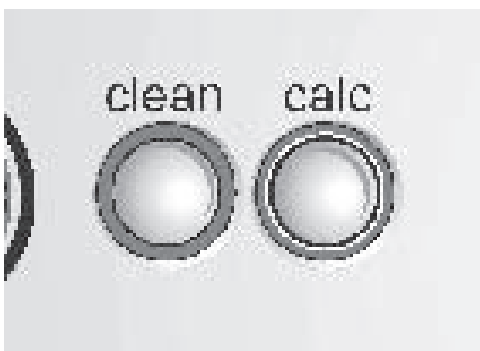

Reinigingstoets clean 6

Ontkalkingstoets calc 7

Bij de reinigingstoets **clean 6** en de ontkalkingstoets **calc 7** gaat de rode verlichtingsring branden wanneer het apparaat moet worden gereinigd of ontkalkt – zie het hoofdstuk „Reinigen of ontkalken”.

Bereiding

Algemeen

Deze volautomatische espresso-/koffiemachine maakt voor elke percolatie verse koffie.

Bij voorkeur espressomelanges of bonenmelanges voor de volautomatische koffiemachine gebruiken. Koel, luchtdicht afgesloten of in de diepvries bewaren. De koffiebonen kunnen ook in bevroren toestand worden gemalen.

Espresso-/koffiebonen gebruiken

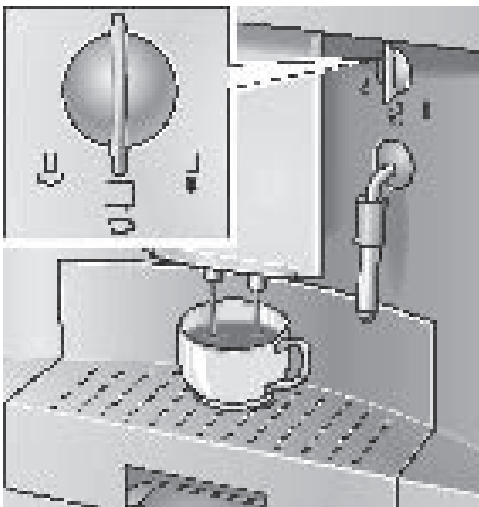

Functiekeuzeknop **8** moet op ☐ staan.

- Met de draaiknop ☐ / ☐☐ **3** de gewenste hoeveelheid koffie en het aantal kopjes instellen.
- Met de draaiknop 0 **5** de gewenste koffiesterkte kiezen.
- Kopje(s) onder de uitloop **12** zetten. Indien nodig de hoogte van de uitloop **12** aanpassen.
- Afgiftetoets **cafe 2** indrukken. Er wordt nu automatisch gepercoleerd.

Tip: Bij afgifte van 2 kopjes tegelijk, de stand **STERK** of **EXTRA STERK** instellen.

- i** Door nogmaals op de afgiftetoets **cafe 2** of op de toets ☐ **1** te drukken, kan het percolatieproces voortijdig worden beëindigd.

N.B.: Als op de display **BONEN VULLEN** verschijnt terwijl de bonenhouder is gevuld, moet het maalwerk nog automatisch worden gevuld.

- Nogmaals op afgiftetoets **cafe 2** drukken.

Maalwerk instellen

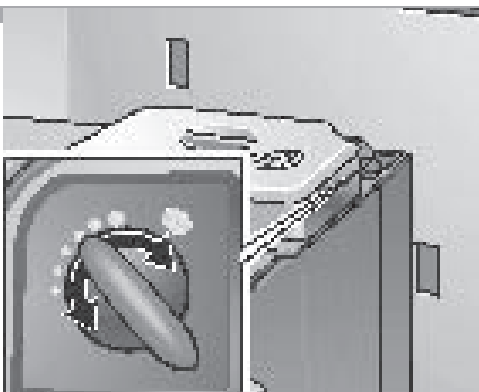

- Met de draaiknop koffiemaalgraad **10** de gewenste fijnheid van het koffiepoeder instellen.

Attentie

*De maalgraad uitsluitend wijzigen bij lopend maalwerk!
Anders kan het apparaat beschadigd raken.*

- Toets **11** naar voren drukken en het uitschuifdeel met het apparaat naar buiten trekken.
- Afgiftetoets **cafe 2** indrukken.
- Bij lopend maalwerk de maalgraad-draaiknop in de gewenste richting draaien:
Hoe kleiner de stippen, hoe fijner het koffiepoeder.
- i** De nieuwe instelling wordt pas bij het tweede of derde kopje merkbaar.
- Uitschuifdeel inschuiven.

Espresso-/koffie- poeder gebruiken

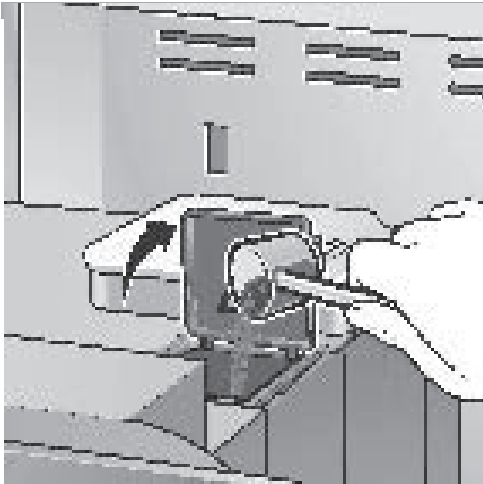

- Met de draaiknop ☐ / ☐☐ **3** de gewenste hoeveelheid instellen.
- Kopje(s) onder de uitloop **12** zetten. Indien nodig de hoogte van de uitloop **12** aanpassen.
- Toets **11** naar voren drukken en het uitschuifdeel met het apparaat naar buiten trekken.
- Een of twee** afgestreken maatschepjes middelfijn gemalen koffie in de schacht voor koffiepoeder **15** doen.

Attentie

Niet vullen met hele bonen of oploskoffie!

Maximaal twee maatschepjes koffie toevoegen.

- Deksel van de schacht voor koffiepoeder **15** sluiten.
- Uitschuifdeel inschuiven.
- Afgiftetoets **cafe 2** indrukken.

i Voor nog een kopje koffie deze handeling herhalen.

N.B.: Als er binnen 90 seconden geen koffie wordt afgegeven, ledigt de percolatiekamer zichzelf automatisch om overstroming te voorkomen. Het apparaat spoelt.

- Huls **a** van pijpje **13** naar **onderen** schuiven.
- Passend kopje onder pijpje **13** zetten.
- Functiekeuzeknop **8** op ☐☐ zetten en het kopje vullen.

⚠ Kans op brandwonden!

Nadat het apparaat is ingesteld op ☐☐ kan het even spuiten. Vrijkomende stoom is zeer heet.

*Pijpje **13** niet aanraken of op personen richten.*

- Het proces beëindigen door de functiekeuzeknop **8** terug te draaien op ☐.

Heet water bereiden

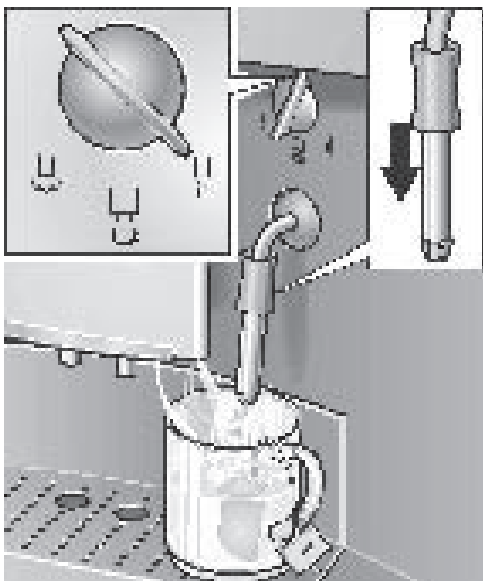

Stoom voor het verwarmen van dranken

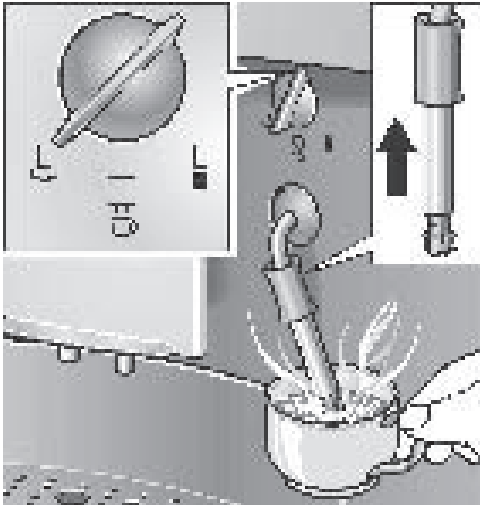

- Huls **a** van pijpje **13** naar **boven** schuiven.
- Pijpje **13** diep in de te verwarmen vloeistof steken.
- Functiekeuzeknop **8 langzaam** op  draaien. Het apparaat wordt nu circa 20 seconden voorverwarmd. Daarna wordt de vloeistof verwarmd.

⚠ Kans op brandwonden!

Nadat het apparaat is ingesteld op  kan het even spuiten. Vrijkomende stoom is zeer heet.

*Pijpje **13** niet aanraken of op personen richten.*

- Het proces beëindigen door de functiekeuzeknop **8** terug te draaien op .

N.B.: Pijpje **13** direct na het afkoelen reinigen.

Opgedroogde resten laten zich moeilijk verwijderen.

Stoom voor het opschuimen van melk

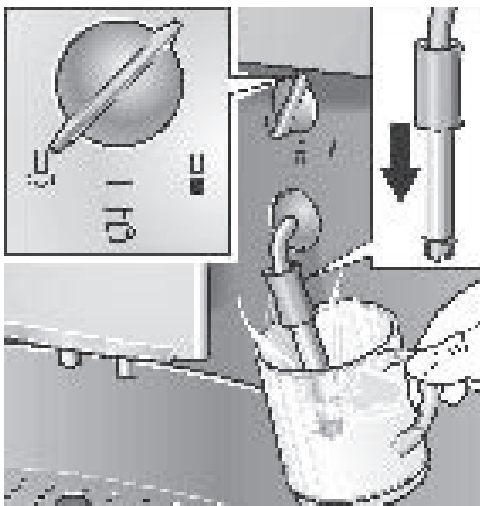

- Huls **a** van pijpje **13** naar **onderen** schuiven.
- Kopje ca. $\frac{1}{3}$ met melk vullen.
- Pijpje **13** ca. 1 cm in de melk steken.
- Functiekeuzeknop **8 langzaam** op  draaien. Het apparaat wordt nu circa 20 seconden voorverwarmd. Daarna wordt de melk opgeschuimd.

⚠ Kans op brandwonden!

Nadat het apparaat is ingesteld op  kan het even spuiten. Vrijkomende stoom is zeer heet.

*Pijpje **13** niet aanraken of op personen richten.*

- Kopje langzaam draaien.
- Het proces beëindigen door de functiekeuzeknop **8** terug te draaien op .

N.B.: Pijpje **13** direct na het afkoelen reinigen – zie het hoofdstuk „Reinigen/pijpje reinigen”. Opgedroogde resten laten zich moeilijk verwijderen en hebben een nadelige invloed op de vorming van melkschuim.

Tip: Gebruik bij voorkeur koude melk met een vetgehalte van 1,5 %.

Instellingen veranderen/programmeren

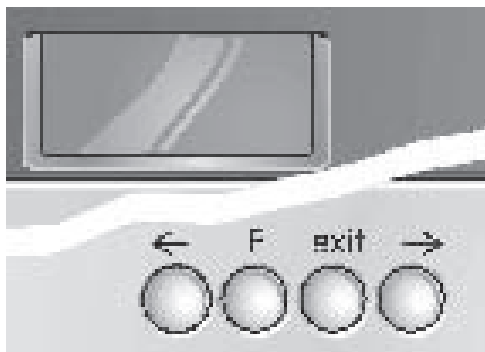

Het apparaat is in de fabriek zodanig ingesteld dat er zonder extra programmering koffie mee kan worden gezet.

Gebruik de functietoetsen onder display **4** om deze standaardinstellingen te veranderen.

- ← keuzetoets
- P** toegang tot de programmeermodus
instellingen opslaan
- exit** programmeren afbreken
- keuzetoets

Attentie

Tijdens het programmeren mag het apparaat niet worden uitgeschakeld. Anders worden de instelwijzigingen niet opgeslagen.

Programmeren

Om de standaardinstellingen te kunnen veranderen, moet het apparaat ingeschakeld zijn.

De volgende instellingen kunnen worden veranderd:

- Taal
- Waterhardheid
- Filterinstelling
- Temperatuur
- Actuele tijd
- timerfunctie
- energiebesparingsmodus

De fabrieksinstellingen zijn in dit hoofdstuk weergegeven op een grijze ondergrond – hier ziet u een voorbeeld.

SPRACHE
DEUTSCH

Taal

SPRACHE
DEUTSCH

Om de displayweergave op de gewenste taal in te stellen:

- Toets **P** op de display **4** minstens 3 seconden ingedrukt houden.
- Toets **P** indrukken tot de weergave knippert.
- Met **←** of **→** de gewenste taal kiezen.
- Toets **P** indrukken om de instelling op te slaan.
- Toets **exit** indrukken. Terug naar klaar voor afgifte.
- i** De volgende andere talen zijn beschikbaar:

LANGUAGE
ENGLISH

LANGUE
FRANCAIS

LINGUA
ITALIANO

IDIOMA
ESPAÑOL

TAAAL
NEDERL.

SPRAK
SVENSKA

JASYK
RUSSKIY

Waterhardheid

HARDHEID
WATER 1

HARDHEID
WATER 2

HARDHEID
WATER 3

HARDHEID
WATER 4

- De waterhardheid vaststellen met behulp van het teststrookje bijv.:
 = Hardheid 2
- Toets **P** op de display **4** minstens 3 seconden ingedrukt houden.
- Met **←** of **→** **HARDHEID WATER** kiezen.
- Op toets **P** drukken tot het getal knippert op de display.
- Met **←** of **→** de vastgestelde waterhardheid kiezen.
- Toets **P** indrukken om de instelling op te slaan.
- Toets **exit** indrukken. Terug naar klaar voor afgifte.

N.B.: De juiste waterhardheid is van belang voor het ontkalkingsprogramma.

HARDHEID WATER 1 instellen indien de waterleiding van het huis al ontkalkingsmiddelen bevat of bij gebruik van gefilterd water.

Filterinstelling

FILTER
JA/NIEUW

FILTER
NEE/OUW

Als extra toebehoren is voor het waterreservoir **19** een filter **17** beschikbaar (bestelnr. 46 1732). Neem de gebruiksaanwijzing bij filter **17** in acht.

i Eerst filter **17** aanbrengen, dan de instelling van het apparaat veranderen.

- Toets **P** op de display **4** minstens 3 seconden ingedrukt houden.
- Met **←** of **→** **FILTER** kiezen.
- Toets **P** indrukken tot de weergave knippert.
- Met **←** of **→** de instelling maken.
- Toets **P** indrukken om de instelling op te slaan.
- Toets **exit** indrukken. Terug naar klaar voor afgifte.

N.B.: Een verbruikt filter **17** direct vervangen of verwijderen na de systeemmelding **FILTER WISSELEN!** Als er geen nieuw filter wordt aangebracht, dient u de instelling **FILTER NEE/OUW** en de waterhardheid te controleren.

Hiermee kan de koffietemperatuur worden ingesteld.

- Toets **P** op de display **4** minstens 3 seconden ingedrukt houden.
- Met **←** of **→** **TEMP.** kiezen.
- Toets **P** indrukken tot de weergave knippert.
- Met **←** of **→** de instelling maken.
- Toets **P** indrukken om de instelling op te slaan.
- Toets **exit** indrukken. Terug naar klaar voor afgifte.

Temperatuur

TEMP.
NORMAAL

TEMP.
HOOG

TEMP.
MAXIMUM

Hiermee wordt de actuele tijd opgeslagen. Dit is nodig voor gebruik van de timerfunctie.

- Toets **P** op de display **4** minstens 3 seconden ingedrukt houden.
- Met **←** of **→** **DAGTIJD** kiezen.
- Op toets **P** drukken, de urenweergave knippert.
- Met **←** of **→** de instelling maken.
- Op toets **P** drukken, de minutenweergave knippert.
- Met **←** of **→** de instelling maken.
- Toets **P** indrukken om de instelling op te slaan.
- Toets **exit** indrukken. Terug naar klaar voor afgifte.

De ingestelde tijd wordt gewist

- wanneer de stekker uit het stopcontact wordt getrokken,
- wanneer het apparaat wordt uitgeschakeld met netschakelaar **9**,
- bij stroomstoring.

De actuele tijd moet dan opnieuw worden ingesteld.

Actuele tijd

DAGTIJD
--:--

DAGTIJD
14:39

Timer

AAN OM
--:--

AAN OM
07:45

Met deze functie kan het tijdstip worden ingesteld waarop het apparaat automatisch inschakelt.

- Toets **P** op de display **4** minstens 3 seconden ingedrukt houden.
- Met ← of → **AAN OM** kiezen.
- Op toets **P** drukken, de urenweergave knippert.
- Met ← of → de instelling maken.
- Op toets **P** drukken, de minutenweergave knippert.
- Met ← of → de instelling maken.
- Toets **P** indrukken om de instelling op te slaan.
- Toets **exit** indrukken. Terug naar klaar voor afgifte.

Instelling deactiveren:

- Met ← of → de klok op --:-- zetten.

N.B.: De actuele tijd moet zijn ingesteld om deze functie te kunnen gebruiken.

- De inschakeltijd blijft ook behouden bij stroomstoring of wanneer netschakelaar **9** wordt bediend.

Energiebesparingsmodus

UIT NA
4 UREN

UIT NA
2 UREN

Met deze functie kan worden ingesteld hoe lang na het laatste gebruik het apparaat automatisch op „stand-by” wordt geschakeld.

- Toets **P** op de display **4** minstens 3 seconden ingedrukt houden.
- Met ← of → **UIT NA** kiezen.
- Op toets **P** drukken, de urenweergave knippert.
- Met ← of → de instelling maken.
- Toets **P** indrukken om de instelling op te slaan.
- Toets **exit** indrukken. Terug naar klaar voor afgifte.
- De uitschakeltijd ook behouden bij stroomstoring of wanneer netschakelaar **9** wordt bediend.

Weergave van het aantal bereide kopjes

KOPJES
- - - 86

Hier wordt het aantal kopjes espresso, koffie en gemalen koffie weergegeven dat met het apparaat is gezet. Dit wordt automatisch geteld.

- Toets **P** op de display **4** minstens 3 seconden ingedrukt houden.
- Met ← of → **KOPJES** kiezen.
- Toets **exit** indrukken. Terug naar klaar voor afgifte.
- Dit kan niet worden gewijzigd!

RESET functie

Alleen mogelijk vanuit de „stand-by”-stand

- Tegelijkertijd ← en → minstens 3 seconden ingedrukt houden – alle eigen instellingen worden gewist.

Systemmeldingen

Het apparaat geeft processen en meldingen weer op display **4**.

	Betekenis	Oplossing
WATER VULLEN	Geen water.	Schoon, koud water in waterreservoir 19 doen.
	N.B.: Er blijft altijd een kleine hoeveelheid restwater achter in waterreservoir 19 .	
	Waterreservoir 19 ontbreekt of is niet correct aangebracht.	Waterreservoir 19 aanbrengen.
BONEN VULLEN	Er zijn geen koffiebonen.	Koffiebonen in de bonenhouder 16 doen.
	N.B.: De displayweergave BONEN VULLEN brandt tot er opnieuw koffie wordt gezet.	
SYSTEEM // DRUK OP VULLEN // CAFE	Waterleidingssysteem van het apparaat is leeg.	Afgiftetoets cafe 2 indrukken.
SYSTEEM TE HEET	Systeem verhit door stoomafgifte.	Systeem laten afkoelen door afgifte van heet water  .
SCHALEN LEGEN	Bakje 22 en koffiedikreservoir 20 zijn vol of contacten 24 zijn vuil.	Schaal 22 en het koffiedikreservoir 20 verwijderen, leegmaken en weer aanbrengen. Contacten 24 reinigen en afdrogen.
SCHALEN MISSEN	Schaal 22 en het koffiedikreservoir 20 ontbreken.	Schaal 22 en koffiedikreservoir 20 aanbrengen.
APPARAAT REINIGEN	De verlichtingsring van de reinigingstoets clean 6 is rood.	Reinigingsprogramma uitvoeren – zie het hoofdstuk „Reinigen”.
APPARAAT VERKALKT	De verlichtingsring van de ontkalkingstoets calc 7 is rood.	Ontkalkingsprogramma uitvoeren – zie het hoofdstuk „Ontkalken”.
FILTER WISSELEN	Na 400 kopjes of ca. 2 maanden is filter 17 versleten.	Filter 17 vervangen (bestelnr. 46 1732) of zonder filter 17 werken. Instellingen wijzigen.

	Betekenis	Oplossing
DEUR SLUITEN	Deur van de percolatie-eenheid 14 is niet dicht.	Deur van de percolatie-eenheid 14 sluiten.
DRAAI OP KOFFIE		Functiekeuzeknop 8 op ☐ zetten.
	N.B.: Wanneer de meldingen WATER VULLEN , DEUR SLUITEN , SCHALEN LEGEN of SCHALEN MISSEN worden weergegeven op de display, kan er geen koffie worden gezet.	

Reinigen

Dagelijkse reiniging

⚠ Gevaar van een elektrische schok!

Voor het reinigen de stekker uit het stopcontact trekken.

Attentie

Geen schuurmiddelen gebruiken!

Het apparaat nooit in water dompelen!

Geen stoomreiniger gebruiken!

- De buitenkant van het apparaat schoonvegen met een vochtige doek.
- Waterreservoir **19** uitspoelen en met schoon water vullen.
- Schaal **22** en het koffiedikreservoir **20** verwijderen en leegmaken. Alleen het koffiedikreservoir **20** mag worden gereinigd in de afwasautomaat!
- Contacten reinigen.
- Binnenkant van het apparaat (schalen) schoonvegen of zuigen met de stofzuiger.

N.B.: Wanneer het apparaat met toets **1** in koude toestand wordt ingeschakeld of na de afgifte van koffie op „stand-by” wordt gezet, spoelt het apparaat automatisch. Zo reinigt het systeem zichzelf.

Reinigingsprogramma

APPARAAT
REINIGEN

Als bij ingeschakeld apparaat de verlichtingsring van de reinigingstoets **clean 6** rood is en op display **4** de melding **APPARAAT REINIGEN** verschijnt, moet het apparaat zo snel mogelijk worden gereinigd.

Gebruik voor het reinigen het bijgevoegde reinigingstablet. **Reinigingstablet pas toevoegen wanneer daarom wordt gevraagd.** Deze tabletten zijn speciaal voor dit apparaat ontwikkeld en zijn verkrijgbaar bij de klantenservice (bestelnr. 31 0655).

i Tijdens het reinigingsprogramma knippert de verlichtingsring van de reinigingstoets **clean 6**.

Attentie

Het reinigingsprogramma nooit onderbreken!

De vloeistoffen niet drinken!

In geen geval ontkalkingstabletten of andere ontkalkingsmiddelen in het apparaat doen.

Tijdens het reinigingsprogramma (duur ca. 15 minuten) worden processen en aanwijzingen weergegeven op display **4**.

APPARAAT //
REINIGEN // KOFFIE

Reinigingsprogramma starten

- Waterreservoir **19** geheel vullen.
- Reinigingstoets **clean 6** minstens **3 seconden** ingedrukt houden.
- Schaal **22** en het koffiedikreservoir **20** leegmaken en weer aanbrenge.

SCHALEN
LEGEN

N.B.: Het apparaat reinigt zichzelf automatisch.

Op de volgende displaymelding wachten (ca. 1 minuut).

- Toets **11** naar voren drukken en het uitschuifdeel met het apparaat naar buiten trekken.
- Deksel van de schacht voor koffiepoeder **15** openen.
- Een** reinigingstablet in schacht **15** doen.
- Deksel van de schacht voor koffiepoeder **15** sluiten.
- Uitschuifdeel inschuiven.

- Afgiftetoets **cafe 2** indrukken.

APPARAAT
REINIGT

TAB IN // DEKSEL
SCHACHT // SLUITEN

DRUK OP
CAFE

APPARAAT
REINIGT

N.B.: Het apparaat reinigt zichzelf automatisch.

Op de volgende displaymelding wachten (ca. 10 minuten).

SCHALEN
LEGEN

KOFFIE

Pijpje reinigen

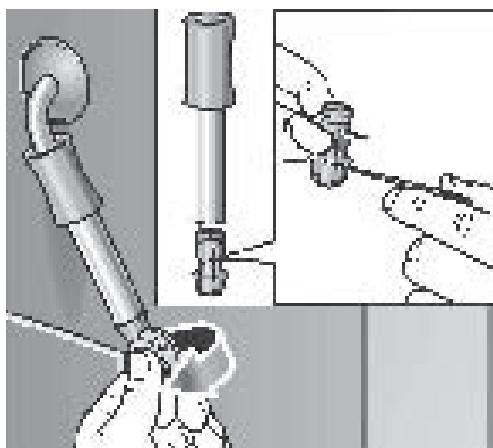

- Schaal **22** en het koffiedikreservoir **20** leegmaken en weer aanbrengen.

De reiniging is voltooid. De verlichtingsring van reinigingstoets **clean 6** is uit. Het apparaat is weer klaar voor gebruik.

Attentie

*Het pijpje **13** na elk gebruik reinigen.*

- Passend opvangbakje onder het pijpje **13** stellen.
- Functiekeuzeknop **8** op  zetten.

Kans op brandwonden!

*Nadat het apparaat is ingesteld op  kan het even spuiten. Pijpje **13** niet aanraken of op personen richten.*

- Functiekeuzeknop **8** op  zetten.
- De buitenkant van pijpje **13** na het afkoelen schoonvegen.
- Pijpje **13** uit elkaar nemen om het grondig te reinigen. Hiertoe
 - Pijpje **13/b** afschroeven met behulp van een munt.
 - Vooral het uiteinde van het pijpje reinigen met een borstel en een puntig voorwerp.
 - Alle onderdelen schoonmaken met heet water en afwasmiddel, afspoelen en afdrogen (geschikt voor de afwasautomaat).

Ontkalken

APPARAAT
VERKALKT

Als bij ingeschakeld apparaat de verlichtingsring van ontkalkingstoets **calc 7** rood brandt en de display de melding **APPARAAT VERKALKT**, weergeeft, moet het apparaat direct worden ontkalkt. Als het apparaat niet volgens de aanwijzingen wordt ontkalkt, kan het beschadigd raken.

Attentie

*Nooit ontkalken met azijn of met middelen op azijnbasis!
Geen reinigingstabletten gebruiken.*

Het ontkalkingsprogramma nooit onderbreken!

De vloeistoffen niet drinken!

- Bij het apparaat is een ontkalkingsmiddel geleverd. Speciaal ontwikkelde en geschikte middelen zijn verkrijgbaar bij de klantenservice (bestelnr. 31 0451).
- De verlichtingsring van de ontkalkingstoets **calc 7** knippert tijdens het ontkalkingsprogramma.

FILTER
NEE/OUDE

Attentie

Het ontkalkingsprogramma start uitsluitend indien **FILTER NEE/OUDE** is geprogrammeerd.

Nooit ontkalken met aangebracht filter.

Tijdens het ontkalkingsprogramma (duur ca. 35 minuten) geeft display **4** de processen en gebruiksaanwijzingen weer. De aangegeven tijden kunnen afwijken.

APPARAAT
VERKALKT // KOFFIE

Ontkalkingsprogramma starten

- Ontkalkingstoets **calc 7** minstens **3 seconden** ingedrukt houden.
- Schaal **22** en het koffiedikreservoir **20** leegmaken en weer aanbrengen.
- Waterreservoir **19** met water vullen en ontkalkingsmiddel toevoegen – (totale hoeveelheid vloeistof 0,5 liter)
of
- 0,5 liter ontkalkingsmengsel toevoegen.
- Voldoende grote opvangbak onder pijpje **13** zetten.
- Functiekeuzeknop **8** op  zetten.

SCHALEN
LEGEN

ANTI-KALK // DRAAI OP
IN TANK // WATER

APPARAAT
ONTKALKT

DRAAI OP
KOFFIE

APPARAAT
ONTKALKT

SCHALEN
LEGEN

WATER
VULLEN

DRAAI OP
WATER

APPARAAT
ONTKALKT

DRAAI OP
KOFFIE

APPARAAT
ONTKALKT

SCHALEN // CONTACT
LEGEN // REINIGEN

APPARAAT
SPOELT

KOFFIE

N.B.: Het apparaat ontkalkt zichzelf automatisch. Het ontkalkingsmengsel stroomt met intervallen in het opvangbakje. De volgende melding op de display **4** afwachten (ca. 10 minuten).

- Functiekeuzeknop **8** op  zetten.

N.B.: Het apparaat ontkalkt zichzelf automatisch. Het ontkalkingsmengsel stroomt met intervallen in schaal **22**. De volgende melding op de display **4** afwachten (ca. 10 minuten).

- Schaal **22** en het koffiedikreservoir **20** leegmaken en weer aanbrengen.
- Waterreservoir **19** uitspoelen, met schoon water vullen tot **max** en weer aanbrengen.
- Opvangbakje leegmaken en weer onder het pijpje **13** zetten.
- Functiekeuzeknop **8** op  zetten.

N.B.: Het apparaat spoelt automatisch. Het water stroomt met intervallen in het opvangbakje. De volgende melding op de display **4** afwachten (ca. 4 minuten).

- Functiekeuzeknop **8** op  zetten.

N.B.: Het apparaat spoelt automatisch. Het water stroomt met intervallen in de schaal **22**. De volgende melding op de display **4** afwachten (ca. 4 minuten).

- Schaal **22** en het koffiedikreservoir **20** leegmaken.
- Contacten **24** reinigen en afdrogen.
- Schaal **22** en het koffiedikreservoir **20** weer aanbrengen.
- Spatten afvegen van het pijpje **13** en van het apparaat.

N.B.: Het apparaat spoelt automatisch.

Het ontkalken is beëindigd. De verlichtingsring van de ontkalkingstoets **calc 7** is uit. Het apparaat is weer klaar voor gebruik.

Heet water aftappen

**SYSTEEM
TE HEET**

Het ontkalkingsprogramma heeft een bepaalde watertemperatuur nodig om te starten. Als de temperatuur te hoog is, eerst heet water aftappen!

- Geschikt opvangbakje onder het pijpje **13** zetten.
- Functiekeuzeknop **8** op  zetten.
Het water stroomt in het opvangbakje.
- Functiekeuzeknop **8** op  zetten.

De juiste temperatuur is bereikt. Het ontkalken kan worden gestart.

Kleine storingen zelf verhelpen

Storing	Oorzaak	Oplossing
Display-indicatie BONEN VULLEN ondanks gevulde bonenhouder.	Maalwerk is nog niet automatisch gevuld.	Nogmaals op afgiftetoets cafe 2 drukken.
Geen afgifte van heet water of stoom mogelijk.	Pijpje 13 is verstopt.	Pijpje 13 grondig reinigen.
Te weinig schuim of te dunne schuim.	Draaigreep 13/a niet goed vast op aanzuigklep 13/b .	Draaigreep 13/a vast in de aanzuigklep 13/b drukken.
	Aanzuigklep 13/b verstopt.	Aanzuigklep 13/b reinigen.
	Melk niet geschikt.	Koude melk met een vetgehalte van 1,5 % gebruiken.
Koffie loopt te langzaam door.	Te fijne maalgraad.	Grovere maalfijnheid instellen.
	Poederkoffie te fijn.	Grovere koffiepoeder gebruiken.
Koffie heeft geen „crème” (schuimlaag).	Koffiesoort niet geschikt.	Andere koffiesoort gebruiken.
	Bonen niet vers.	Vers bonen gebruiken.
	Maalgraad niet geschikt voor koffiebonen.	Maalfijnheid optimaliseren.
Maalwerk maalt geen koffiebonen.	Bonen vallen niet in het maalwerk (te vettig).	Licht tegen de bonenhouder tikken.
Ontkalkingsprogramma start niet.	De huidige programmering staat op: FILTER JA/NIEUW of de display-indicatie is FILTER WISSELEN .	Programmering op FILTER NEE/OUW zetten – nooit met aangebracht filter ontkalken.
	Systeem te heet.	Heet water aftappen.

Storing	Oorzaak	Oplossing
Reinigingsprogramma start niet.	Systeem te heet.	Heet water aftappen.
	Display indicatie <i>FILTER WISSELEN</i> .	Filter vervangen.
Maalwerk maakt lawaai.	Ongewenste voorwerpen in maalwerk (bijv. steentjes, die ook voorkomen in uitgelezen koffiesoorten).	Klantenservice bellen. N.B.: Poederkoffie kan men gewoon blijven zetten.
Display-indicatie <i>ERROR 1</i>	Apparaat te koud.	Wachten tot het apparaat is opgewarmd tot kamertemperatuur.
Display-indicatie <i>ERROR 5</i> of <i>ERROR 8</i>	Technische storing.	Het apparaat minstens 10 seconden uitschakelen met de aan-/uitschakelaar 9 .
Als storingen niet verholpen kunnen worden, dient u beslist de klantenservice te bellen!		

Garantie

Voor dit apparaat gelden de garantievoorzwaarden die worden uitgegeven door de vertegenwoordiging van ons bedrijf in het land van aankoop. De leverancier bij wie u het apparaat hebt gekocht geeft u hierover graag meer informatie. Om aanspraak te maken op de garantie hebt u altijd uw aankoopbewijs nodig.

Wijzigingen voorbehouden.