

HD8827



PHILIPS

Français 5
Nederlands 32

1

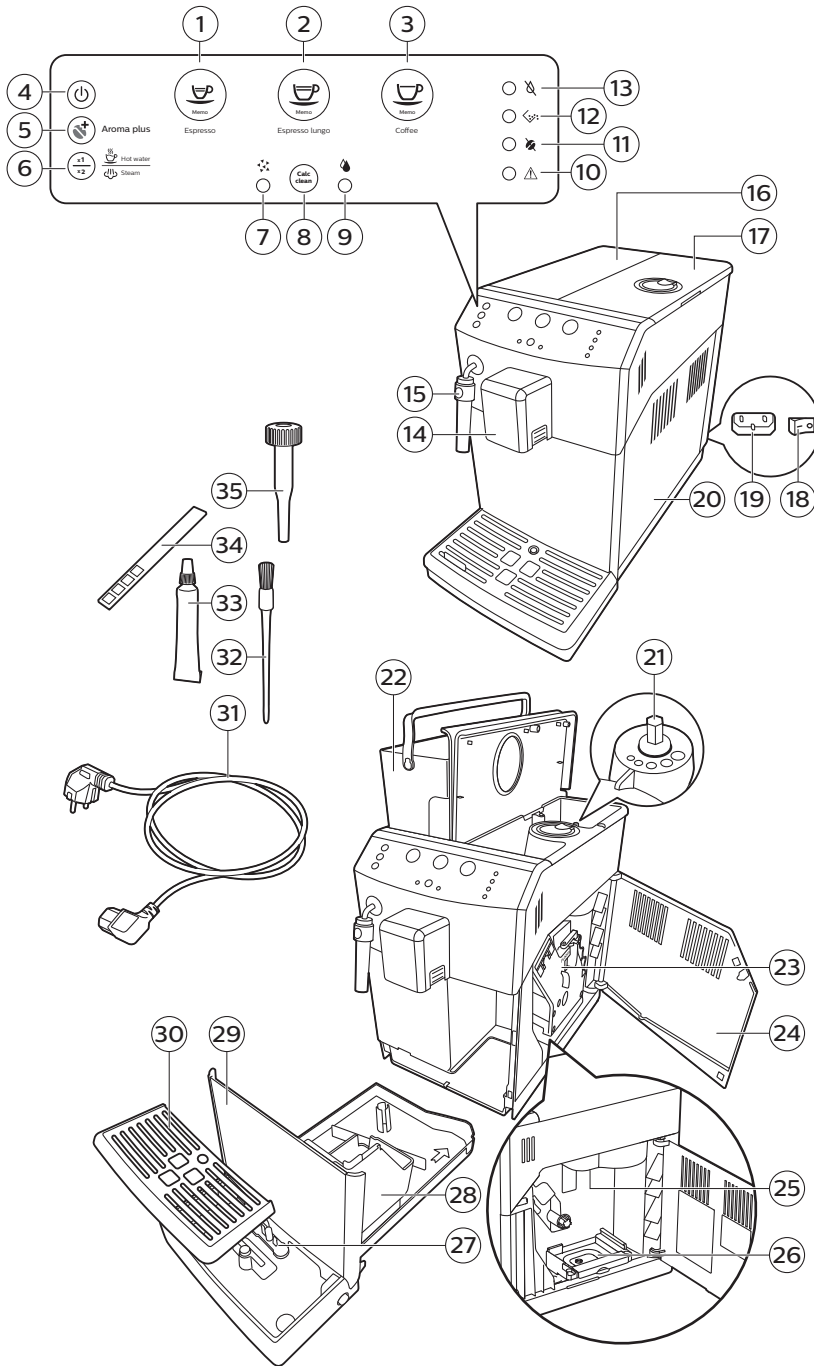

Table des matières

Introduction	6
Important	6
Danger	6
Avertissement	6
Attention	7
Champs électromagnétiques (CEM)	8
Présentation de la machine (Fig. 1)	8
Première installation	8
Amorçage du circuit	10
Cycle de rinçage automatique	11
Cycle de rinçage manuel	11
Mesure de la dureté de l'eau	12
Installation du filtre à eau Intenza+	13
Utilisation de la machine	14
Types de boissons et longueurs	14
Préparer deux tasses d'espresso, d'espresso lungo ou de café	15
Ajuster la buse de distribution du café	15
Préparer une tasse d'espresso, d'espresso lungo ou de café	15
Préparer deux tasses d'espresso, d'espresso lungo ou de café	15
Production de mousse de lait	16
Eau chaude	16
Régler la quantité et le goût	17
Système d'adaptation Saeco	17
Activation de la fonction aroma plus	17
Réglage de la longueur du café avec la fonction MEMO	17
Réglage des paramètres du moulin	18
Maintenance et entretien	18
Nettoyage du plateau égouttoir et du bac à marc de café	18
Nettoyage du groupe café	18
Lubrification	21
Nettoyage (quotidien) du mousser à lait	21
Nettoyage (hebdomadaire) du mousser à lait classique et de la buse à vapeur	21
Détartrage	22
Procédure de détartrage	22
Interruption du cycle de détartrage	23
Signification des voyants	24
Dépannage	28
Recyclage	30
Garantie et assistance	30
Commande de produits d'entretien	31
Caractéristiques techniques	31

Introduction

Vous venez de faire l'acquisition d'une machine à café Philips entièrement automatique avec mousseur à lait classique, nous vous en félicitons ! Pour bénéficier pleinement de l'assistance Philips, veuillez enregistrer votre produit sur le site www.philips.com/welcome. Cette machine convient pour la préparation d'espresso et de café à partir de grains de café entiers, ainsi que pour la distribution de vapeur et d'eau chaude. Vous trouverez dans ce mode d'emploi toutes les informations nécessaires pour installer, utiliser, nettoyer et détartrer votre machine.

En cas de problème avec votre machine, ou si vous avez des questions, veuillez consulter notre page d'assistance www.philips.com/support. Toutes les informations détaillées relatives au nettoyage et à la maintenance y figurent, ainsi que les questions fréquemment posées, des vidéos d'assistance et les modes d'emploi.

Important

Cette machine est équipée de fonctions de sécurité. Veuillez néanmoins lire et suivre attentivement les consignes de sécurité et utiliser la machine uniquement tel qu'indiqué dans ces instructions, afin d'éviter toute blessure ou tout dommage accidentels dus à une mauvaise utilisation. Conservez ce mode d'emploi pour toute consultation ultérieure.

Danger

Avertissement

- Connectez la machine à une prise murale avec une tension qui correspond aux spécifications techniques de la machine.
- Branchez la machine sur une prise murale mise à la terre.
- Ne laissez pas le cordon pendre de la table ou du plan de travail ou entrer en contact avec des surfaces chaudes.
- Ne plongez jamais la machine, le cordon ou le câble d'alimentation dans l'eau (risque d'électrocution).
- Ne versez pas de liquides sur le connecteur du cordon d'alimentation.
- N'orientez jamais le jet d'eau chaude vers des parties du corps : il y a un risque de brûlures.
- Évitez de toucher les surfaces chaudes. Utilisez les poignées et boutons.
- Éteignez la machine au moyen de l'interrupteur principal situé à l'arrière et retirez le cordon d'alimentation de la prise secteur :
 - En cas de dysfonctionnement.
 - Si vous ne comptez pas utiliser la machine pendant longtemps.
 - Avant de nettoyer la machine.
- Tirez la prise et non le cordon d'alimentation.
- Ne touchez pas la prise secteur avec les mains humides.
- N'utilisez jamais l'appareil si la fiche, le cordon d'alimentation ou l'appareil lui-même est endommagé..

- Évitez d'effectuer toute modification de la machine ou de son cordon d'alimentation.
- Effectuez uniquement les réparations auprès d'un centre de service autorisé par Philips pour éviter tout risque.
- la machine ne peut être utilisée par des enfants âgés de moins de 8 ans.
- Cette machine peut être utilisée par des enfants âgés de 8 ans ou plus, des personnes dont les capacités physiques, sensorielles ou intellectuelles sont réduites ou des personnes manquant d'expérience et de connaissances, à condition que ces enfants ou personnes soient sous surveillance ou qu'ils aient reçu des instructions quant à l'utilisation sécurisée de la machine et qu'ils aient pris connaissance des dangers encourus.
- Le nettoyage et l'entretien ne peuvent pas être réalisés par des enfants sauf s'ils sont âgés de plus de 8 ans et sous surveillance.
- Tenez la machine et son cordon hors de portée des enfants de moins de 8 ans.
- Veillez à ce que les enfants ne jouent pas avec l'appareil.
- N'insérez jamais vos doigts ou des objets dans le moulin à café.

Attention

- Cette machine est uniquement destinée à un usage domestique normal. Elle ne peut être utilisée dans des environnements tels que des cuisines réservées aux employés dans les entreprises, magasins, fermes et autres environnements de travail.
- Placez toujours l'appareil sur une surface stable et plane. Maintenez-le en position verticale, également pendant le transport.
- Ne placez pas la machine sur une plaque chauffante ou directement à côté d'un four chaud, d'un appareil de chauffage ou d'une source similaire de chaleur.
- Veillez à placer uniquement des grains de café torréfiés dans le bac à grains. Le café moulu, le café soluble, les grains de café bruts ou toute autre substance placée dans le bac à grains risquerait d'endommager la machine.
- Laissez refroidir la machine avant d'insérer ou de retirer tout composant. Les surfaces de chauffe risquent de retenir la chaleur après leur utilisation.
- Ne remplissez jamais le réservoir d'eau avec de l'eau chaude, tiède ou gazeuse car vous risqueriez de l'endommager ou d'endommager la machine.
- N'utilisez jamais des tampons à récurer, des produits abrasifs ou des détergents agressifs tels que de l'essence ou de l'acétone pour nettoyer la machine. Utilisez uniquement un chiffon doux humidifié avec de l'eau.
- Détartrez votre machine régulièrement. La machine indiquera lorsqu'un détartrage sera nécessaire. Sans détartrage, votre appareil cessera de fonctionner correctement, et sa réparation ne sera pas couverte par la garantie.
- Ne conservez pas la machine à des températures inférieures à 0 °C. L'eau restant dans le système de chauffe peut geler et causer des dommages.

- Veillez à ne pas laisser d'eau dans le réservoir lorsque la machine est inutilisée pendant une période prolongée. Il se peut que l'eau soit contaminée. Utilisez de l'eau fraîche à chaque utilisation de la machine.

Champs électromagnétiques (CEM)

Cet appareil Philips est conforme à toutes les normes et à tous les règlements applicables relatifs à l'exposition aux champs électromagnétiques.

Présentation de la machine (Fig. 1)

- 1 Bouton pour ESPRESSO
- 2 Bouton pour ESPRESSO LUNGO
- 3 Bouton COFFEE
- 4 Bouton Marche/Arrêt
- 5 Bouton AROMA STRENGTH (intensité de l'arôme)
- 6 Bouton HOT WATER/ STEAM (eau chaude/vapeur)
- 7 Voyant du cycle de détartrage
- 8 Bouton CALC CLEAN
- 9 Voyant du cycle de rinçage
- 10 Voyant d'avertissement
- 11 Voyant indiquant l'absence de café
- 12 Voyant « Bac à marcs de café vide »
- 13 Voyant indiquant l'absence d'eau
- 14 Buse de distribution du café
- 15 Mousseur à lait classique
- 16 Couvercle du réservoir d'eau
- 17 Couvercle du bac à grains
- 18 Commutateur principal
- 19 Prise pour cordon d'alimentation
- 20 Porte d'accès au groupe café
- 21 Bouton de réglage du moulin
- 22 Réservoir d'eau
- 23 Chambre d'extraction
- 24 Intérieur de la porte destinée à l'entretien avec instructions de nettoyage
- 25 Conduit de sortie du café
- 26 Tiroir de résidus de café
- 27 Indicateur « Plateau égouttoir plein »
- 28 Bac à marcs de café
- 29 Plateau égouttoir
- 30 Grille du plateau égouttoir
- 31 Cordon d'alimentation
- 32 Brossette de nettoyage
- 33 Graisse
- 34 Jauge de dureté de l'eau
- 35 Outil multifonctions (mesurette, touche de réglage du moulin et outil de nettoyage du conduit à café)

Première installation

Cette machine a été testée avec du café. Bien qu'elle ait été soigneusement nettoyée, il se peut que quelques résidus de café subsistent. Nous garantissons néanmoins que la machine est entièrement neuve. Comme

pour la plupart des machines automatiques, vous devez d'abord préparer quelques cafés pour permettre à la machine de compléter son autorégulation et de produire ainsi un café au goût exceptionnel.

- 1 Retirez la machine de son emballage.
- 2 Placez la machine sur une table ou un plan de travail, à l'écart des robinets, de l'évier et de toute source de chaleur.

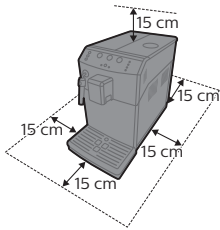

Remarque : Laissez un espace libre d'au moins 15 cm au-dessus, à l'arrière et sur les côtés de la machine.

- 3 Remarque : Une formation spécifique est nécessaire pour utiliser cette machine. Ne laissez jamais la machine à café fonctionner sans surveillance.

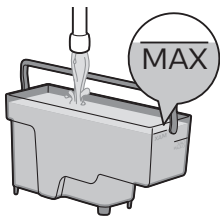

- 4 Rincez le réservoir d'eau. Remplissez le réservoir d'eau avec de l'eau fraîche jusqu'à l'indication MAX.

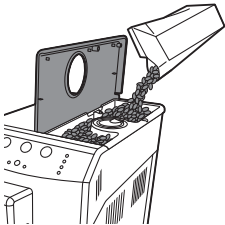

- 5 Soulevez le couvercle du bac à grains. Remplissez le bac à grains avec des grains de café et fermez le couvercle.

Remarque : Veillez à ne pas trop remplir le bac à grains pour éviter de détériorer le moulin.

Attention : Utilisez uniquement des grains de café espresso. N'utilisez jamais du café moulu, des grains de café non torréfiés ou caramélisés car cela risque d'endommager la machine.

Remarque : N'ajoutez pas de café prémoulu, d'eau ou de grains de café dans le conduit de sortie.

- 6 Insérez le cordon d'alimentation dans une fiche murale (1) et insérez la petite prise dans la fiche située à l'arrière de la machine (2).

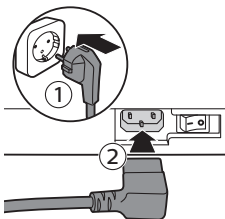

7 Réglez le bouton principal sur la position ON pour allumer la machine.

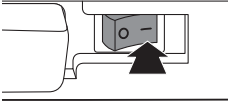

8 Appuyez sur le bouton de marche/arrêt.

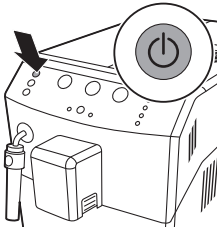

Amorçage du circuit

Pendant le processus de chauffe initial, de l'eau fraîche s'écoule par le circuit interne pour chauffer la machine. Cela prend quelques secondes.

1 Placez un récipient sous le mousser à lait classique.

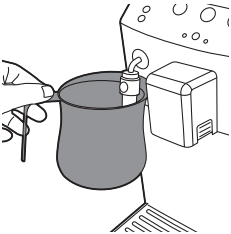

2 Les voyants « Réservoir d'eau vide » et d'avertissement clignotent simultanément.

- Le bouton ESPRESSO s'allume.



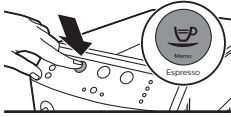

3 Appuyez sur le bouton Espresso.

- La machine chauffe et les boutons ESPRESSO, ESPRESSO LUNGO et COFFEE clignotent simultanément.



Cycle de rinçage automatique

Lorsque la machine a fini de chauffer, elle effectue un cycle de rinçage automatique pour nettoyer le circuit interne avec de l'eau fraîche. Pendant le cycle, l'eau s'écoule de la buse de distribution du café.

1 Placez un récipient sous la buse de distribution du café.

- Les boutons ESPRESSO, ESPRESSO LUNGO et COFFEE clignotent simultanément.
- Le cycle se termine automatiquement.



- Les boutons ESPRESSO, ESPRESSO LUNGO, COFFEE et HOT WATER/STEAM restent allumés.

Cycle de rinçage manuel

Pendant le cycle de rinçage manuel, la machine prépare une tasse de café pour préparer le circuit interne à l'utilisation.

1 Placez un récipient sous la buse de distribution du café.

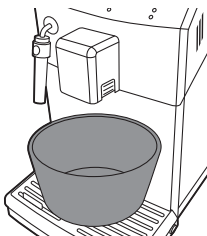

12 Français

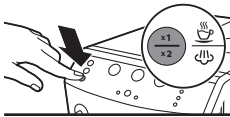
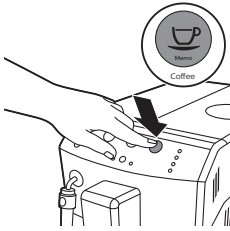
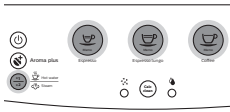

2 Assurez-vous que les boutons ESPRESSO, ESPRESSO LUNGO, COFFEE et HOT WATER/STEAM restent allumés.

- 3** Appuyez sur le bouton COFFEE.
- La machine lance la préparation d'une tasse de café pour préparer l'utilisation du circuit interne. Ce café ne doit pas être bu.
- 4** Videz le récipient à l'issue du cycle de préparation.
- 5** Replacez le récipient sous le mousseur à lait classique.

- 6** Appuyez une fois sur le bouton HOT WATER/STEAM. De l'eau commence à couler.
- Le bouton HOT WATER/STEAM clignote lentement.

7 Laissez la machine à café préparer l'eau chaude jusqu'à ce que le voyant « Réservoir d'eau vide » reste allumé.

Remarque : Si vous souhaitez interrompre le cycle de rinçage manuel, appuyez sur le bouton HOT WATER/STEAM. Pour redémarrer le cycle, appuyez sur le bouton HOT WATER/STEAM.

8 Remplissez le réservoir d'eau avec de l'eau fraîche jusqu'à atteindre la mesure MAX.

Remarque : Le cycle de rinçage automatique débute lorsque la machine est en mode veille ou éteinte depuis plus de 30 minutes. Si vous n'avez pas utilisé la machine pendant plus de 2 semaines, vous devez effectuer un cycle de rinçage manuel.

La machine est prête à l'emploi.

Mesure de la dureté de l'eau

Afin de régler les paramètres de la machine en fonction de la dureté de l'eau dans votre région, veuillez mesurer cette dernière à l'aide de la bandelette de test fournie.

- 1** Immergez la bandelette de test de dureté de l'eau (livrée avec la machine) dans l'eau fraîche pendant 1 seconde.
- 2** Retirez la bandelette et attendez pendant une minute.



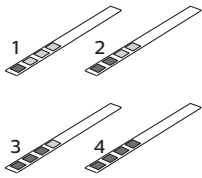

- 3 Vérifiez le nombre de carrés rouges sur la bandelette, ainsi que la dureté de l'eau dans le tableau ci-dessous.

nombre de carrés rouges	valeur à définir	dureté de l'eau
1/2	A	eau très douce/eau douce
3	B	eau calcaire
4	C	eau très calcaire

Installation du filtre à eau Intenza+

Nous vous conseillons d'installer le filtre à eau Intenza+, car il empêche l'accumulation de tartre dans votre machine. Vous pouvez acheter le filtre à eau Intenza+ séparément. Pour plus de détails, veuillez vous reporter à la section « Commande de produits d'entretien » du chapitre « Garantie et assistance ».

Remarque : Remplacez le filtre à eau INTENZA+ au bout de deux mois.

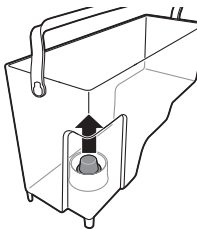

- 1 Retirez le petit filtre blanc du réservoir d'eau et rangez-le dans un endroit sec.

Remarque : Veuillez conserver le petit filtre blanc pour un usage ultérieur. Vous en aurez besoin pour la procédure de détartrage.



- 2 Enlevez le filtre de son emballage et plongez-le dans l'eau froide avec l'ouverture orientée vers le haut. Appuyez légèrement sur les côtés du filtre pour en faire sortir les bulles d'air.

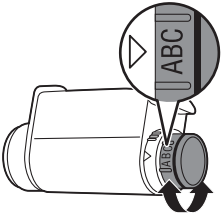

- 3 Tournez le bouton du filtre sur le réglage qui correspond à la dureté de l'eau de la région dans laquelle vous habitez.
- a Eau très douce/eau douce
 - b Eau calcaire
 - c Eau très calcaire

Remarque : Vous pouvez mesurer la dureté de l'eau à l'aide d'une bandelette de test.

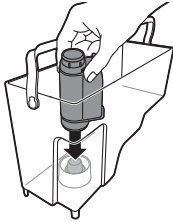

- 4 Placez le filtre à eau dans le réservoir d'eau vide. Appuyez dessus jusqu'à ce qu'il ne puisse plus bouger.
- 5 Remplissez le réservoir d'eau avec de l'eau fraîche jusqu'à l'indication MAX et glissez-le dans la machine.



- 6 Assurez-vous que les boutons ESPRESSO, ESPRESSO LUNGO, COFFEE et HOT WATER/STEAM restent allumés.



- 7 Appuyez une fois sur le bouton HOT WATER/STEAM. Le bouton HOT WATER/STEAM clignote.
- Laissez l'eau s'écouler de la machine jusqu'à ce que le réservoir d'eau soit vide.
 - Le voyant « Réservoir d'eau vide » reste allumé.
- 8 Remplissez le réservoir d'eau avec de l'eau fraîche jusqu'à l'indication MAX, puis remettez-le en place dans la machine.
- Les boutons ESPRESSO, ESPRESSO LUNGO, COFFEE et HOT WATER/STEAM restent allumés.

La machine est prête à l'emploi.

Utilisation de la machine

Types de boissons et longueurs

Nom de la boisson	Description
Espresso	Café avec une crème épaisse servie dans une petite tasse
Espresso Lungo	Un espresso plus long avec une crème épaisse servie dans une tasse moyenne

Café

Tasse de café ordinaire pour une plus grande tasse

Nom de la boisson	Longueur standard	Plage de longueurs
Espresso	40 ml	20-230 ml
Espresso Lungo	80 ml	20-230 ml
Café	120 ml	20-230 ml
Eau chaude	300 ml	

Remarque : Les longueurs mentionnées ci-dessus sont des valeurs approximatives.

Préparer deux tasses d'espresso, d'espresso lungo ou de café

Ajuster la buse de distribution du café

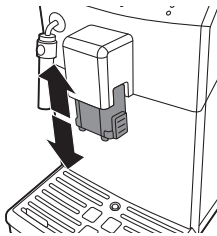

La machine permet de servir différents types de café dans des tasses ou des verres de différentes tailles. Pour adapter la hauteur de la buse de distribution du café à la taille de la tasse ou du verre, faites coulisser la buse vers le haut ou vers le bas.

Préparer une tasse d'espresso, d'espresso lungo ou de café

- 1 Placez une tasse sous la buse de distribution du café.
- 2 Appuyez une fois sur le bouton ESPRESSO, ESPRESSO LUNGO ou COFFEE pour préparer le café sélectionné.
 - Le bouton de la boisson sélectionnée clignote lentement.
- 3 La machine cesse de préparer le café lorsque le niveau présélectionné est atteint.

Remarque : Pour arrêter le processus de préparation avant que la machine ait terminé de verser le volume de café présélectionné, appuyez sur le bouton de la boisson précédemment sélectionnée.

Préparer deux tasses d'espresso, d'espresso lungo ou de café

- 1 Placez deux tasses sous la buse de distribution du café.
- 2 Appuyez deux fois sur le bouton ESPRESSO, ESPRESSO LUNGO ou COFFEE pour préparer le café sélectionné.
 - Le bouton de la boisson sélectionnée clignote deux fois rapidement.

La machine moule et dose automatiquement la quantité correcte de café. La préparation de deux tasses de café requiert deux cycles de mouture et préparation que la machine effectue automatiquement.

- 3 La machine cesse de préparer le café lorsque le niveau présélectionné est atteint.

Remarque : Pour arrêter le processus de préparation avant que la machine ait terminé de verser le volume de café présélectionné, appuyez sur le bouton de la boisson précédemment sélectionnée.

Production de mousse de lait

Avertissement : Risque de brûlures ! De petits jets d'eau chaude peuvent précéder l'écoulement de l'eau. Utilisez uniquement le manche protecteur adéquat.

Remarque : Utilisez du lait froid (à une température d'environ 5 °C) avec une teneur en protéines d'au moins 3 % pour garantir une mousse de qualité optimale. Vous pouvez utiliser du lait entier ou demi-écrémé. Il est également possible d'utiliser du lait écrémé, du lait de soja et du lait sans lactose.

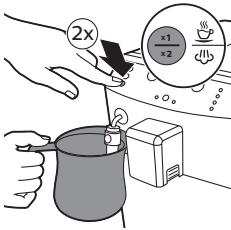

- 1 Remplissez 1/3 de pichet de lait froid.
- 2 Plongez le mousseur à lait classique dans le lait. Appuyez deux fois sur le bouton HOT WATER/STEAM.
 - Le bouton HOT WATER/STEAM clignote deux fois.
- 3 Faites mousser le lait en faisant lentement tourner, monter et descendre le pichet.

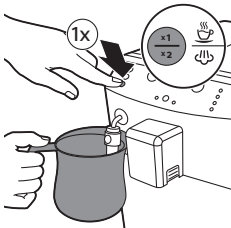

- 4 Appuyez une fois sur le bouton HOT WATER/STEAM CLEAN pour cesser la production de mousse.

Remarque : Après avoir appuyé sur le bouton HOT WATER/STEAM, quelques secondes passent avant que la machine cesse de produire de la mousse.

Remarque : La production de mousse cesse après 3 minutes. Appuyez deux fois sur le bouton HOT WATER/STEAM si vous souhaitez continuer à produire de la mousse.

- 5 Retirez la partie extérieure du mousseur à lait classique et rincez-la à l'eau du robinet tiède. Appuyez une fois sur le bouton HOT WATER/STEAM et faites couler de l'eau chaude pendant 5 secondes.

Eau chaude

Avertissement : Risque de brûlures. Prenez la buse à vapeur uniquement par son manche protecteur. De petits jets d'eau chaude peuvent précéder l'écoulement de l'eau.

- 1 Placez une tasse sous le mousseur à lait classique.
- 2 Appuyez une fois sur le bouton HOT WATER/STEAM.



- Le bouton HOT WATER/STEAM clignote lentement.
 - L'eau chaude commence à couler automatiquement.
- 3** Appuyez une fois sur le bouton HOT WATER/STEAM pour cesser la distribution d'eau chaude.
- Le bouton HOT WATER/STEAM clignote lentement.

Régler la quantité et le goût

Système d'adaptation Saeco

Le café est un produit naturel dont les caractéristiques peuvent varier selon l'origine, le mélange et la torréfaction. La machine est équipée d'un système d'autorégulation permettant d'obtenir un goût optimal de vos grains de café préférés. Autrement dit, elle s'auto-régule après avoir préparé quelques cafés.

Activation de la fonction aroma plus

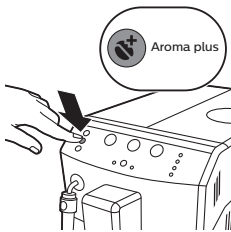

Pour obtenir un café plus fort, appuyez sur le bouton aroma plus. Le bouton aroma plus est rétroéclairé lorsque la fonction aroma plus est active.

Réglage de la longueur du café avec la fonction MEMO

Vous pouvez régler la quantité de boisson préparée selon vos goûts et la taille des tasses.

- 1** Placez une tasse sous la buse de distribution du café.
- 2** Pour régler la longueur de l'espresso, appuyez sur le bouton ESPRESSO en le maintenant enfoncé jusqu'à ce qu'il clignote rapidement. Relâchez le bouton ESPRESSO : la machine est en mode de programmation.
 - La machine prépare un espresso.
- 3** Appuyez sur le bouton ESPRESSO lorsque la tasse contient la quantité d'espresso souhaitée.

Le bouton ESPRESSO est programmé : chaque fois que vous appuyez dessus, la machine prépare la quantité d'espresso souhaitée. Pour régler la longueur de l'espresso lungo ou du café, suivez la même procédure : appuyez de manière prolongée sur la touche de la boisson, puis appuyez sur le même bouton de la boisson lorsque la quantité souhaitée est dans la tasse.

Réglage des paramètres du moulin

Vous pouvez uniquement régler les paramètres du moulin au moyen de la touche de réglage du moulin. À chaque paramètre sélectionné, le moulin à café en céramique garantit une mouture parfaitement égale pour chaque tasse de café préparée. Il préserve tout l'arôme du café et produit le goût idéal pour chaque tasse.

Remarque : Vous pouvez uniquement régler les paramètres du moulin lorsque la machine moud des grains de café.

- 1 Placez une tasse sous la buse de distribution du café.
 - 2 Soulevez le couvercle du bac à grains.
 - 3 Appuyez sur le bouton Espresso.
 - 4 Lorsque le moulin commence à moudre, placez la clé de réglage du moulin sur le bouton de réglage du moulin (1). Appuyez en tournant vers la gauche ou vers la droite (2).
- Vous pouvez choisir parmi 5 paramètres de mouture différents. Plus le point est petit, plus le café est intense.

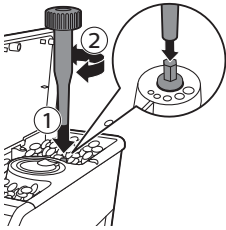

Attention : Ne tournez pas le bouton de réglage de la mouture de plus d'un cran à la fois afin d'éviter d'endommager le moulin à café.

Maintenance et entretien

L'entretien de votre machine est important pour prolonger sa durée de vie et produire un café d'une qualité et d'un goût optimaux.

Nettoyage du plateau égouttoir et du bac à marc de café

- Le plateau égouttoir est plein lorsque le voyant « Plateau égouttoir plein » est allumé. Videz et nettoyez le plateau égouttoir tous les jours.

- 1 Retirez le plateau égouttoir de la machine.
- 2 Retirez le bac à marc de café lorsque l'appareil est allumé. Le compteur n'est pas réinitialisé si vous retirez le bac à marc de café lorsque la machine est éteinte.
- 3 Videz le plateau égouttoir et rincez-le sous l'eau du robinet.
- 4 Remplacez le bac à marc de café dans le plateau égouttoir.
- 5 Réinsérez à nouveau le plateau égouttoir dans la machine à café jusqu'à entendre un clic.

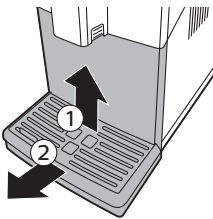

Nettoyage du réservoir d'eau

- 1 Retirez le réservoir d'eau de la machine et rincez-le à l'eau fraîche périodiquement.
- 2 Remplissez le réservoir d'eau avec de l'eau fraîche jusqu'à l'indication MAX, puis remettez-le en place dans la machine.

Nettoyage des compartiments à café

- Nettoyez le bac à grains avec un chiffon sec une fois par mois.

Nettoyage du groupe café

Nettoyage hebdomadaire du groupe café

- 1 Retirez le plateau égouttoir avec le bac à marc de café.

- 2 Videz le plateau égouttoir et rincez-le sous l'eau du robinet.
- 3 Videz le bac à marc de café et rincez-le sous l'eau tiède du robinet.
- 4 Mettez la machine hors tension et débranchez-la.
- 5 Ouvrez le portillon de l'appareil.
- 6 Appuyez sur le bouton PUSH (1) et tirez le groupe café pour l'enlever de la machine (2).

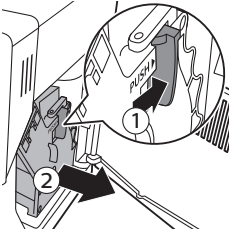

- 7 Nettoyez soigneusement le conduit de sortie du café avec l'outil livré avec le produit. Insérez-le tel qu'indiqué sur l'image.

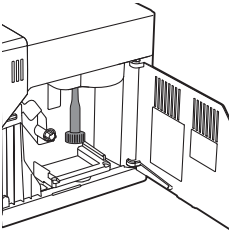

- 8 Nettoyez soigneusement le conduit de sortie du café avec un manche de cuillère. Insérez-le tel qu'indiqué sur l'image.

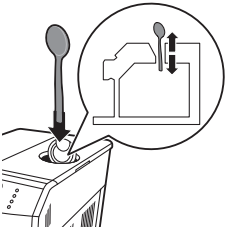

- 9 Retirez le bac à résidus de café, videz-le et rincez-le sous l'eau tiède du robinet. laissez-la sécher puis réinsérez-la.

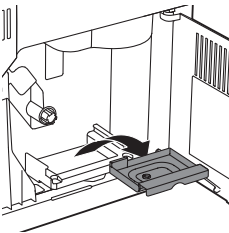

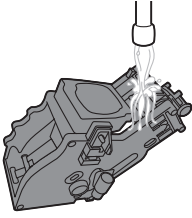

10 Rincez soigneusement le groupe café avec de l'eau tiède. Nettoyez soigneusement le filtre du haut.

Attention : Ne nettoyez pas le groupe café dans le lave-vaisselle et n'utilisez pas de liquide vaisselle ou de détergent pour le nettoyer. Cela peut causer un mauvais fonctionnement du groupe café et comporter un effet négatif sur le goût du café.

11 Laissez sécher le groupe café à l'air libre.

Remarque : Évitez de sécher le groupe café avec un chiffon, afin d'empêcher que des fibres ne tombent dans le groupe café.

12 Nettoyez l'intérieur de l'appareil avec un chiffon doux et humide.

13 Avant d'insérer le groupe café dans la machine, assurez-vous que les deux repères situés sur le côté correspondent. S'ils ne correspondent pas, procédez comme suit :

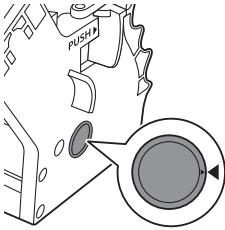

- Assurez-vous que le levier est en contact avec la base du groupe café.

14 Assurez-vous que le crochet de blocage du groupe café est dans la bonne position.

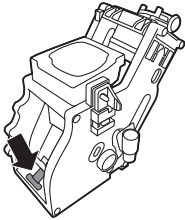

- Pour positionner correctement le crochet, poussez-le vers le haut jusqu'à ce qu'il soit dans la position la plus haute.

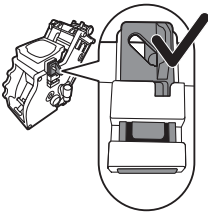

- Le crochet n'est pas correctement placé s'il est toujours dans la position la plus basse.

15 Remplacez le groupe café dans la machine en le faisant glisser le long des rainures latérales de guidage jusqu'à ce qu'il soit enclenché.

Attention : N'appuyez pas sur le bouton PUSH.

16 Fermez le portillon de l'appareil.

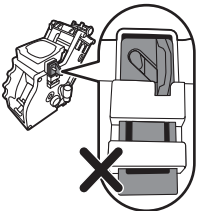

Lubrification

Pour des performances optimales, vous devez lubrifier le groupe café. Reportez-vous au tableau ci-dessous pour connaître la fréquence de lubrification. Si vous avez besoin d'aide, visitez notre site Web : www.philips.com/support.

Type d'utilisation	Nombre de produits journaliers	Fréquence de lubrification
Faible	1-5	Tous les 4 mois
Normale	6-10	Tous les 2 mois
Élevée	>10	Mensuelle

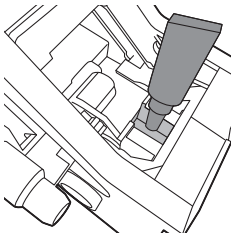

- 1 Mettez la machine hors tension et débranchez-la.
- 2 Retirez le groupe café et rincez-le sous l'eau tiède du robinet tel que décrit dans la section « Nettoyage hebdomadaire du groupe café ».
- 3 Appliquez une fine couche de graisse autour de l'axe dans le fond du groupe café.

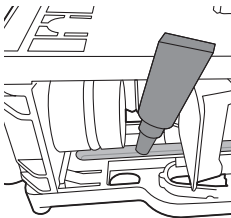

- 4 Appliquez une fine couche de graisse sur les rails des deux côtés (se reporter à l'image).
- 5 Insérez le groupe café tel que décrit dans la section « Nettoyage hebdomadaire du groupe café ».

Vous pouvez utiliser le tube de graisse plusieurs fois.

Nettoyage (quotidien) du mousser à lait

Retirez la partie extérieure du mousser à lait classique et rincez-la à l'eau fraîche.

Nettoyage (hebdomadaire) du mousser à lait classique et de la buse à vapeur

- 1 Retirez la partie extérieure du mousser à lait classique et rincez-la à l'eau fraîche.
- 2 Retirez la partie supérieure du mousser à lait classique de la buse à vapeur et rincez-la à l'eau fraîche.
- 3 Nettoyez la buse à vapeur à l'aide d'un chiffon humide.
- 4 Placez la partie supérieure dans la buse à eau chaude/vapeur (assurez-vous qu'elle est complètement insérée).
- 5 Réassemblez toutes les parties du mousser à lait classique.

Détartrage

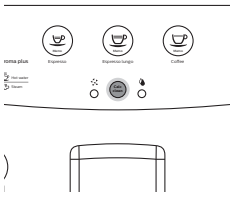

Lorsque le bouton CALC CLEAN reste allumé, vous devez détartrer la machine. Si vous ne détartrerez pas la machine lorsque le bouton donne cette indication, la machine cesse de fonctionner correctement. Les réparations ne seront alors plus couvertes par la garantie.

Veillez utiliser uniquement la solution de détartrage Saeco pour détartrer la machine. La solution de détartrage Saeco est conçue pour garantir des performances optimales de la machine. L'utilisation d'autres produits pourrait endommager la machine et laisser des résidus dans l'eau. Vous pouvez acheter la solution de détartrage Saeco dans la boutique en ligne www.shop.philips.com/service. La procédure de détartrage dure 30 minutes et consiste en un cycle de détartrage et un cycle de rinçage. Vous pouvez mettre le cycle de détartrage ou de rinçage en suspens en appuyant sur le bouton ESPRESSO. Pour poursuivre le cycle de détartrage ou de rinçage, appuyez sur le bouton ESPRESSO.

Procédure de détartrage

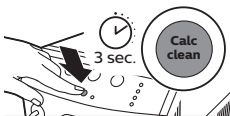
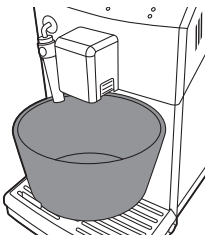
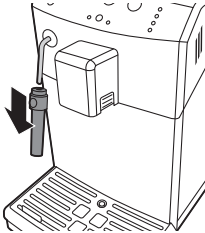

- 1 Retirez et videz le plateau égouttoir et le bac à marc de café. Remettez en place le plateau égouttoir et le bac à marc de café.
- 2 Retirez le mousser à lait classique de la buse à vapeur/eau chaude.
- 3 Retirez le réservoir d'eau et le filtre à eau « INTENZA+ » du réservoir d'eau (le cas échéant) et remplacez-le avec le petit réservoir blanc d'origine.
- 4 Versez la solution de détartrage dans le réservoir d'eau. Remplissez le réservoir d'eau avec de l'eau douce jusqu'à l'indication CALC CLEAN. Remplacez le réservoir d'eau dans la machine.
- 5 Placez un grand récipient (1,5 l) tant sous la buse à eau chaude/vapeur que la buse de distribution du café.
- 6 Appuyez sur le bouton CALC CLEAN en le maintenant enfoncé pendant 3 secondes pour lancer le cycle de détartrage. Le voyant du bouton ESPRESSO reste allumé et le voyant du bouton CALC CLEAN clignote tout au long du cycle.

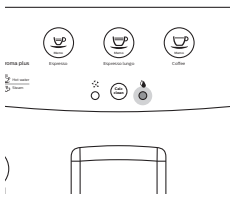
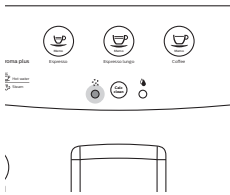

7 Le voyant du cycle de détartrage reste allumé. La machine commence à verser la solution de détartrage par intervalles pendant environ 20 minutes.

8 Laissez la machine verser la solution de détartrage jusqu'à ce que le voyant « Réservoir d'eau vide » reste allumé.

9 Retirez le réservoir d'eau et rincez-le. Remplissez le réservoir d'eau avec de l'eau fraîche jusqu'à l'indication MAX, puis remettez-le en place dans la machine.

10 Videz le plateau égouttoir et le conteneur et remettez-le en place.

11 Le voyant du cycle de rinçage reste allumé. Lorsque le bouton ESPRESSO clignote, appuyez dessus pour lancer le cycle de rinçage.

12 Lorsque le cycle de rinçage est terminé, le bouton CALC CLEAN s'éteint.

13 La machine chauffe et effectue un cycle de rinçage automatique. Les boutons ESPRESSO et COFFEE clignotent simultanément. Le cycle de détartrage est terminé.

Attention : Lorsque le voyant « Réservoir d'eau vide » reste allumé et que le voyant du cycle de rinçage ne s'éteint pas, le réservoir d'eau n'a pas été rempli jusqu'à l'indication MAX pour le cycle de rinçage. Remplissez le réservoir d'eau avec de l'eau fraîche et répétez la procédure à partir de l'étape 10.

14 Retirez le plateau égouttoir, rincez-le et remettez-le en place. Videz le récipient.

15 Réinstallez le filtre à eau Intenza+ (le cas échéant).

16 Retirez le réservoir d'eau et rincez-le.

17 Remettez en place le mousseur à lait classique.

18 Nettoyez le groupe café en effectuant le cycle « Nettoyage du groupe café hebdomadaire ».

La machine est prête à l'emploi.

Interruption du cycle de détartrage

Une fois que la procédure de détartrage a commencé, vous devez la porter à terme sans éteindre la machine. Si la machine se bloque pendant le cycle, vous pouvez interrompre la procédure de détartrage en appuyant sur le bouton marche/arrêt. Dans ce cas, ou en cas de défaillance électrique ou de déconnexion accidentelle du cordon, procédez comme suit :

1 Retirez le réservoir et remplissez-le d'eau claire jusqu'à l'indication de niveau maximal (MAX).

2 Vérifiez si le bouton principal est en position ON.

3 Mettez l'appareil en marche en appuyant sur le bouton marche/arrêt.

4 Attendez que les boutons ESPRESSO, COFFEE et HOT WATER/STEAM restent allumés.

5 Videz le plateau égouttoir et remettez-le en place.

- 6 Videz le récipient et remettez-le en place.
- 7 Appuyez sur le bouton HOT WATER/STEAM pour verser de l'eau. Appuyez sur le même bouton pour arrêter l'écoulement de l'eau.
- 8 Videz le récipient.
- 9 Placez le récipient sous la buse de distribution du café.
- 10 Appuyez sur le bouton COFFEE.
- 11 Répétez les étapes 9 à 10.
- 12 Videz le récipient.

Si le voyant du bouton CALC CLEAN reste allumé, vous devez effectuer un nouveau cycle de détartrage dès que possible.

La machine est prête à l'emploi.

Signification des voyants

- Les boutons ESPRESSO et COFFEE clignotent. La machine chauffe ou effectue un cycle de rinçage automatique.



- Le bouton ESPRESSO reste allumé, les voyants « Réservoir d'eau vide » et d'avertissement clignotent. Vous devez amorcer le circuit. Appuyez sur le bouton ESPRESSO, le voyant du bouton ESPRESSO s'éteint. Les voyants « Réservoir d'eau vide » et d'avertissement clignotent pendant l'amorçage du circuit et s'éteignent une fois l'amorçage terminé.

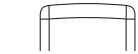

- Les boutons ESPRESSO, ESPRESSO LUNGO, COFFEE et HOT WATER/STEAM clignotent simultanément. La machine est prête à préparer une boisson.





- Le bouton ESPRESSO clignote lentement. La machine prépare une tasse d'espresso.



- Le bouton COFFEE clignote lentement. La machine prépare une tasse de café.



- Le bouton ESPRESSO clignote deux fois rapidement. La machine prépare deux tasses d'espresso.



- Le bouton COFFEE clignote deux fois rapidement. La machine prépare deux tasses de café.



- Le bouton ESPRESSO clignote rapidement. La machine programme la quantité d'espresso à préparer.

26 Français



- Le bouton COFFEE clignote rapidement. La machine programme la quantité de café à préparer.



- Le bouton HOT WATER/STEAM clignote lentement. La machine distribue de l'eau chaude ou de la vapeur.



- Le voyant « Réservoir d'eau vide » reste allumé. Remplissez le réservoir d'eau.



- Le voyant d'avertissement reste allumé. Insérez le plateau égouttoir et le bac à marc de café dans la machine et fermez le portillon.



- Le voyant d'avertissement clignote rapidement. Le groupe de percolation est réinitialisé suite à la réinitialisation de la machine.

- Le voyant d'avertissement clignote lentement. Insérez le groupe café.

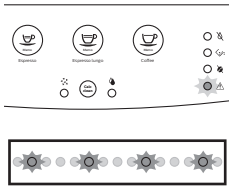

- Le voyant « Bac à marcs de café vide » reste allumé. Videz le bac à marcs de café.

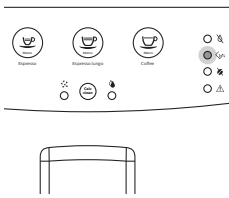

- Le voyant « Bac à marcs de café vide » clignote. Le bac à marcs de café n'est pas inséré dans la machine. Attendez que le voyant « Bac à marcs de café vide » s'éteigne et que le voyant d'avertissement reste allumé. Insérez le réservoir de grains de café moulu et fermez le portillon.

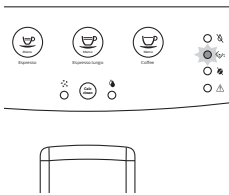

- Le voyant « Réservoir de café vide » reste allumé. Remplissez le bac à grains de café avec des grains de café et relancez le cycle de préparation. Le voyant « Réservoir de café vide » s'éteint lorsque vous appuyez sur le bouton de la boisson souhaitée. Vous pouvez également distribuer de la vapeur et de l'eau chaude lorsque la machine affiche ce signal d'avertissement.

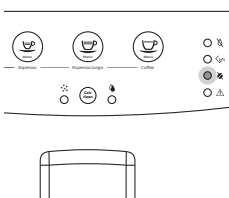

- Le voyant CALC CLEAN reste allumé. Vous devez détartrer la machine. Suivez les instructions décrites au chapitre « Détartrage ».



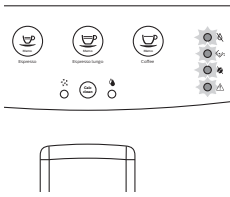

- Les voyants « Réservoir d'eau vide », « Bac à marcs de café vide », « Réservoir de café vide » et d'avertissement clignotent en même temps. L'appareil ne fonctionne pas. Éteignez la machine et rallumez-la après 30 secondes. Répétez cette procédure deux ou trois fois. Si la machine ne se rallume pas, veuillez contacter le Service Consommateurs Philips de votre pays.

Dépannage

Cette rubrique récapitule les problèmes les plus courants que vous pouvez rencontrer avec la machine. Si vous ne parvenez pas à résoudre le problème à l'aide des informations ci-dessous, rendez-vous sur le site www.philips.com/support et consultez la liste de questions fréquemment posées ou contactez le Service Consommateurs Philips de votre pays.

Problème	Cause	Solution
Il y a de l'eau sous l'appareil.	Le plateau égouttoir est trop plein et a débordé.	Videz le plateau égouttoir lorsque le voyant « Plateau égouttoir plein » apparaît à travers le plateau égouttoir. Videz toujours le plateau égouttoir avant de commencer à détartrer la machine.
	L'appareil ne repose pas sur une surface horizontale.	Placez l'appareil sur une surface horizontale afin que le voyant « Plateau égouttoir plein » fonctionne correctement.
La machine ne s'allume pas.	L'appareil est débranché.	Vérifiez si le cordon d'alimentation est inséré correctement.
Le plateau égouttoir se remplit rapidement.	Ce phénomène est normal. L'appareil utilise l'eau pour rincer le circuit interne et le groupe de percolation. De l'eau coule dans le système interne directement dans le plateau égouttoir.	Videz le plateau égouttoir lorsque le voyant « Plateau égouttoir plein » est allumé à travers le couvercle du plateau égouttoir.
		Placez une tasse sous la buse de distribution pour recueillir l'eau de rinçage.
Impossible de retirer le groupe de percolation.	Le groupe de percolation n'est pas placé correctement.	Fermez la porte destinée à l'entretien. Mettez l'appareil hors tension, puis remettez-le en marche. Attendez le message indiquant que la machine est prête, puis retirez le groupe café.
	Le bac à marc de café n'a pas été retiré.	Retirez le bac à marc de café avant de retirer le groupe café.

	La machine est encore en mode détartrage.	Il est impossible de retirer le groupe de percolation en mode détartrage. Terminez d'abord le processus de détartrage, puis retirez le groupe de percolation.
Impossible d'insérer le groupe de percolation.	Le groupe de percolation n'est pas positionné correctement.	Le groupe de percolation n'a pas été placé en pause avant d'être remis en place. Assurez-vous que le levier est en contact avec la base du groupe de percolation et que le crochet du groupe de percolation est dans la bonne position.
		Réinitialisez l'appareil en l'allumant et en l'éteignant à nouveau. Remettez en place le plateau égouttoir et le bac à marc de café. Laissez le groupe de percolation à l'extérieur. Fermez la porte destinée à l'entretien puis allumez et éteignez l'appareil. Essayez ensuite de réinsérer le groupe de percolation.
Le café a trop peu de crème ou est aqueux.	Le réglage du moulin est défini sur une mouture grosse.	Réglez le moulin sur une mouture plus fine.
	Le groupe de percolation est sale.	Nettoyez le groupe de percolation. Pour nettoyer à fond, suivez la procédure de nettoyage mensuel avec la tablette de dégraissage.
	Le conduit de sortie du café est sale.	Nettoyez soigneusement le conduit de sortie du café à l'aide du manche de l'outil multifonctions ou d'un manche de cuillère.
	Le mélange de café n'est pas adéquat.	Changez de mélange de café.
	L'appareil est en mode réglage automatique.	Préparez quelques tasses de café.
Le café n'est pas assez chaud.	Les tasses que vous utilisez sont froides.	Préchauffez les tasses en les rinçant à l'eau chaude.
	Vous avez ajouté du lait.	Que le lait que vous ajoutez soit froid ou chaud, il réduira toujours un peu la température du café.
L'appareil moule le café, mais le café ne sort pas.	Le réglage de la mouture est trop fin.	Réglez le moulin sur une mouture plus grosse.
	Le groupe de percolation est sale.	Nettoyez le groupe de percolation.
	La buse de distribution du café est sale.	Nettoyez la buse de distribution du café et ses trous avec un nettoyeur de conduite.

	Le conduit de sortie du café est bloqué.	Nettoyez le conduit de sortie du café à l'aide du manche de l'outil multifonctions ou du manche d'une cuillère.
Le café s'écoule lentement.	La mouture est trop fine.	Sélectionnez une mouture plus grossière.
	Le groupe de percolation est sale.	Nettoyez le groupe de percolation.
	Le conduit de sortie du café est bloqué.	Nettoyez le conduit de sortie du café à l'aide du manche de l'outil multifonctions ou du manche d'une cuillère.
	Du calcaire obstrue le circuit de l'appareil.	Déterminez l'appareil.
Le lait ne mousse pas.	Le mousser à lait automatique est sale ou n'est pas monté ou installé correctement.	Nettoyez le mousser à lait automatique et vérifiez le montage ou l'installation.
	Le type de lait utilisé ne convient pas pour produire de la mousse.	Selon le type de lait, la quantité et la qualité de la mousse seront différentes. Le lait de vache semi-écrémé ou entier donne de bons résultats.
Ce filtre ne convient pas.	Vous devez retirer de l'air du filtre.	Laissez les bulles d'air sortir du filtre.
	Il y a toujours de l'eau dans le réservoir d'eau.	Videz le réservoir d'eau avant d'installer le filtre.
Le voyant du bac à marcs de café s'allume trop tôt.	Le bac à marcs de café a été vidé alors que la machine était éteinte et le compteur n'a pas été réinitialisé.	Videz le bac à marcs de café lorsque l'appareil est allumé.

Recyclage

- Ce symbole signifie que ce produit ne doit pas être jetées avec les déchets ménagers (2012/19/EU).
- Respectez les réglementations de votre pays concernant la collecte séparée des appareils électriques et électroniques. La mise au rebut appropriée des piles permet de protéger l'environnement et la santé.

Garantie et assistance

Si vous avez besoin d'informations ou d'une assistance, visitez le site Web www.saeco.com/support ou lisez le dépliant séparé sur la garantie internationale.

Pour toute information ou assistance, veuillez contacter la hotline Philips Saeco dans votre pays. Les contacts sont inclus dans la brochure de garantie fournie séparément ou sur le site www.saeco.com/support.

Adresse du fabricant :

Philips Consumer Lifestyle B.V. Tussendiepen, 4-9206 AD Drachten, Pays-Bas.

Commande de produits d'entretien

- Filtre à eau Intenza+ (CA6702)
- Lubrifiant (HD5061)
- Solution de détartrage (CA6700)

Caractéristiques techniques

Tension nominale - Puissance nominale - Alimentation électrique Se reporter à la plaque à l'intérieur du portillon d'accès pour l'entretien

Matériau du boîtier	Matériel thermoplastique
Dimensions (L x H x P)	215 x 330 x 429 mm
Poids	7 kg
Longueur du câble électrique	800-1200 mm
Panneau de commande	Panneau avant
Tailles de tasse	Jusqu'à 152 mm
Réservoir d'eau	1,8 litres, type amovible
Capacité du réservoir à grains de café	250 g
Capacité du tiroir à marc de café	15
Pression de la pompe	15 bars
Chaudière	Type d'acier inoxydable
Dispositifs de sécurité	Fusible thermique

Inhoudsopgave

Introductie	33
Belangrijk	33
Gevaar	33
Waarschuwing	33
Let op	34
Elektromagnetische velden (EMV)	35
Apparaatoverzicht (fig. 1)	35
Eerste installatie	35
Het doorloopsysteem vullen	37
Automatische spoelcyclus	38
Handmatige spoelcyclus	38
De waterhardheid meten	39
Het Intenza+-waterfilter installeren	40
Het apparaat gebruiken	41
Typen koffie/speciale drank en hoeveelheden	41
Espresso, espresso lungo en koffie zetten	42
De koffie-uitloop instellen	42
Eén kop espresso, espresso lungo of koffie zetten	42
Twee koppen kop espresso, espresso lungo of koffie zetten	42
Melk opschuimen	43
Heet water	43
De hoeveelheid en smaak aanpassen	44
Aanpasbaar Saeco-systeem	44
De 'aroma plus'-functie activeren	44
De hoeveelheid koffie aanpassen met de MEMO-functie	44
De instellingen van de molen aanpassen	44
Onderhoud en zorg	45
De lekbak en de koffiedikbak schoonmaken	45
De zetgroep schoonmaken	45
Smeren	47
Reiniging van de klassieke melkopschuimer (dagelijks)	48
Reiniging van de klassieke melkopschuimer en het stoompijpe (wekelijks)	48
Ontkalken	49
Ontkalkingsprocedure	49
Onderbreking van de ontkalkingscyclus	50
Betekenis van lampjes	51
Problemen oplossen	55
Recyclen	57
Garantie en ondersteuning	57
Onderhoudsproducten bestellen	57
Technische gegevens	58

Introductie

Gefeliciteerd met de aanschaf van dit volledig automatische Philips-koffiezetapparaat met klassieke melkopschuimer. Registreer uw product op www.philips.com/welcome om optimaal gebruik te kunnen maken van de door Philips geboden ondersteuning. Het apparaat is geschikt voor de bereiding van espresso en gewone koffie met koffiebonen, alsmede voor de afgifte van stoom en heet water. In deze gebruikershandleiding vindt u alle informatie die u nodig hebt om uw espressoapparaat te installeren, gebruiken, reinigen en ontkalken.

Als u in de toekomst problemen met uw apparaat ondervindt of andere vragen heeft, kunt u onze ondersteuningspagina bezoeken op www.philips.com/support. Hier vindt u uitgebreide informatie over schoonmaak en onderhoud, veelgestelde vragen, instructiefilmpjes en de gebruikershandleidingen.

Belangrijk

Dit apparaat is voorzien van beveiligingsfuncties. Toch verzoeken we u de veiligheidsinstructies zorgvuldig te lezen en te volgen, en het apparaat alleen te gebruiken zoals beschreven in deze instructies om te voorkomen dat u per ongeluk letsel of schade oploopt door verkeerd gebruik van het apparaat. Bewaar deze handleiding goed om deze indien nodig te kunnen raadplegen.

Gevaar

Waarschuwing

- Sluit de machine aan op een stopcontact met een voltage dat overeenkomt met de technische specificaties van de machine.
- Sluit de machine uitsluitend aan op een geaard stopcontact.
- Zorg ervoor dat het netsnoer niet over de rand van een tafel of aanrecht hangt of in aanraking komt met hete oppervlakken.
- Dompel de machine, de stekker of het netsnoer nooit onder in water (gevaar van een elektrische schok).
- Giet geen vloeistoffen over de stekker
- Richt de heetwateruitloop nooit op lichaamsdelen: gevaar van brandwonden.
- Raak geen hete oppervlakken aan. Gebruik handgrepen en knoppen.
- Schakel de machine uit met de hoofdschakelaar op de achterzijde en verwijder de stekker uit het stopcontact:
 - Als zich een storing voordoet.
 - Als de machine gedurende langere tijd niet wordt gebruikt.
 - Voordat u de machine schoonmaakt.
- Trek aan de stekker en niet aan het netsnoer als u de stekker uit het stopcontact haalt.
- Raak de stekker niet met natte handen aan.

- Gebruik de machine niet als de stekker, het netsnoer of de machine zelf beschadigd is.
- Breng geen aanpassingen aan de machine of het netsnoer aan.
- Laat reparaties alleen uitvoeren door een door Philips erkend servicecentrum om gevaar te vermijden.
- De machine moet niet worden gebruikt door kinderen jonger dan 8 jaar.
- Deze machine kan worden gebruikt door kinderen vanaf 8 jaar en door personen met verminderde lichamelijke, zintuiglijke of geestelijke capaciteiten of weinig ervaring en kennis, mits zij onder toezicht staan of instructies hebben ontvangen over veilig gebruik van de machine en zij de gevaren van het gebruik begrijpen.
- Reiniging en onderhoud mogen alleen door kinderen worden uitgevoerd die ouder zijn dan 8 en alleen onder toezicht.
- Houd de machine en het snoer buiten het bereik van kinderen die jonger zijn dan 8 jaar oud.
- Houd toezicht op kinderen om te voorkomen dat ze met de machine gaan spelen.
- Steek nooit vingers of andere voorwerpen in de koffiemolen.

Let op

- Deze machine is uitsluitend bedoeld voor normaal huishoudelijk gebruik. Deze machine is niet bedoeld voor gebruik in personeelskeukens van bijvoorbeeld winkels, kantoren, boerderijen of vergelijkbare werkomgevingen.
- Plaats het apparaat op een vlakke en stabiele ondergrond. Houd de machine rechtop, ook tijdens transport.
- Plaats de machine niet op een warmhoudplaat of naast een hete oven, verwarmingselement of vergelijkbare warmtebron.
- Vul het bonenreservoir uitsluitend met gebrande koffiebonen. Als u het bonenreservoir met gemalen koffie, oploskoffie, ongebrande koffiebonen of een andere substantie vult, kan dit schade aan de machine veroorzaken.
- Laat de machine afkoelen, voordat u onderdelen plaatst of verwijdt. De verwarmingsoppervlakken houden na gebruik nog een tijdje warmte vast.
- Vul het waterreservoir nooit met warm of heet water of met spuitwater, omdat dit schade kan veroorzaken aan het waterreservoir en aan de machine.
- Gebruik nooit schuursponzen, schurende schoonmaakmiddelen of agressieve vloeistoffen zoals benzine of aceton om de machine schoon te maken. Gebruik een zachte vochtige doek.
- Ontkalk uw machine regelmatig. De machine geeft aan wanneer u deze moet ontkalken. Als u dit niet doet, zal de machine na verloop van tijd niet goed meer werken. In dit geval vallen reparaties niet onder de garantie.
- Plaats de machine niet op een locatie met een temperatuur onder de 0 °C. Water in het verwarmingssysteem kan bevriezen en schade veroorzaken.

- Zorg ervoor dat het waterreservoir leeg is wanneer u de machine gedurende langere tijd niet gebruikt. Het water is na langere tijd niet vers meer. Gebruik altijd vers water wanneer u de machine gebruikt.

Elektromagnetische velden (EMV)

Dit Philips-apparaat voldoet aan alle toepasselijke richtlijnen en voorschriften met betrekking tot blootstelling aan elektromagnetische velden.

Apparaatoverzicht (fig. 1)

- 1 ESPRESSO-knop
- 2 ESPRESSO LUNGO-knop
- 3 Knop COFFEE (Koffie)
- 4 Aan-uitknop
- 5 Knop AROMA STRENGTH (Aromasterkte)
- 6 Knop HOT WATER/STEAM (Heet water/stoom)
- 7 Lampje ontkalkingscyclus
- 8 Knop CALC CLEAN (Ontkalken)
- 9 Lampje spoelcyclus
- 10 Algemeen waarschuwinglampje
- 11 'Geen koffie'-lampje
- 12 'Koffiedikbak legen'-lampje
- 13 'Geen water'-lampje
- 14 Koffie-uitloop
- 15 Klassieke melkopschuimer
- 16 Deksel van het waterreservoir
- 17 Deksel van het bonenreservoir
- 18 Hoofdschakelaar
- 19 Aansluiting voor netsnoer
- 20 Servicedeur
- 21 Instelknop molen
- 22 Waterreservoir
- 23 Zetgroep
- 24 Binnenkant van de servicedeur met reinigingsinstructies
- 25 Uitloop van koffieleiding
- 26 Lade voor koffieresten
- 27 Lekbak vol-indicator
- 28 Koffiediklade
- 29 Lekbak
- 30 Rooster lekbak
- 31 Netsnoer
- 32 Reinigingsborsteltje
- 33 Vet
- 34 Teststrook voor waterhardheid
- 35 Multifunctioneel hulpstuk (instelsleutel molen en reinigingsgereedschap voor koffiekanaal)

Eerste installatie

Deze machine is getest met koffie. Hoewel de machine zorgvuldig is schoongemaakt, kunnen er wat koffieresten zijn achtergebleven. We garanderen dat de machine helemaal nieuw is. Net als bij de meeste

volautomatische espressomachines moet u eerst een aantal kopjes zetten om ervoor te zorgen dat de machine zichzelf goed kan instellen en u de lekkerste koffie krijgt.

- 1 Verwijder al het verpakkingsmateriaal van de machine.
- 2 Plaats de machine op een tafel of aanrecht, uit de buurt van de kraan, de gootsteen en warmtebronnen.

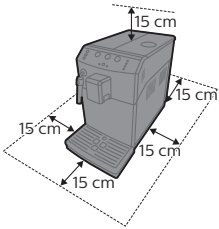

Opmerking: Laat boven, achter en aan beide zijden van de machine een ruimte van ten minste 15 cm vrij.

- 3 Opmerking: Dit apparaat mag alleen worden bediend door iemand die weet hoe het apparaat werkt. Laat het apparaat nooit zonder toezicht werken.

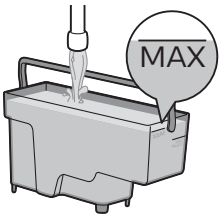

- 4 Reinig het waterreservoir. Vul het waterreservoir tot aan de MAX-aanduiding met vers water.

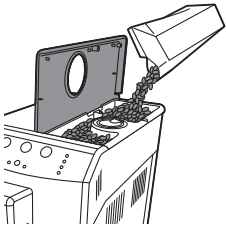

- 5 Open het deksel van het bonenreservoir. Vul het bonenreservoir met koffiebonen en sluit het deksel.

Opmerking: Doe niet te veel bonen in het bonenreservoir om schade aan de koffiemolen te voorkomen.

Let op: Gebruik alleen espressobonen. Gebruik nooit gemalen koffie, ongebrande koffiebonen of gekarameliseerde koffiebonen, omdat dit schade aan de machine kan veroorzaken.

Opmerking: Voeg geen voorgemalen koffie, water of koffiebonen toe via de uitgang van het koffiekanaal.

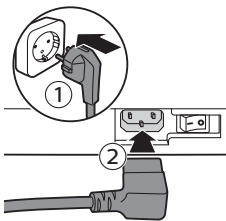

- 6 Steek de stekker in een stopcontact (1) en steek de kleine stekker in de aansluiting op de achterkant van de machine (2).

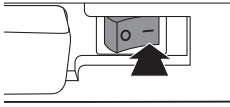

- 7 Zet de hoofdschakelaar op de ON-positie om de machine in te schakelen.

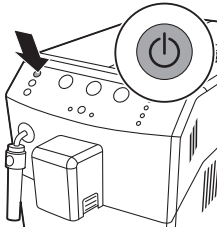

- 8 Druk op de knop ON/OFF.

Het doorloopstelsel vullen

Als het apparaat voor het eerst wordt opgewarmd, stroomt er vers water door het interne doorloopstelsel om het apparaat op te warmen. Dit duurt een paar seconden.

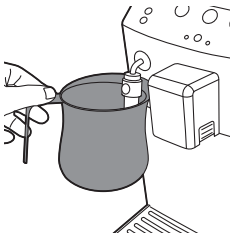

- 1 Plaats een lege kom onder de klassieke melkopschuimer.



- 2 Het 'geen water'-lampje en het algemene waarschuwingslampje knipperen gelijktijdig.

- Het lampje van de knop ESPRESSO gaat branden.



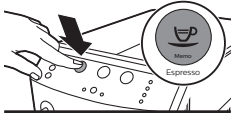

- 3 Druk op de knop ESPRESSO.
 - Het apparaat is aan het opwarmen en de knoppen ESPRESSO, ESPRESSO LUNGO en COFFEE knippenen gelijktijdig.

Automatische spoelcyclus

Wanneer het apparaat is opgewarmd, voert het een automatische spoelcyclus met vers water uit om het interne doorloopstelsel schoon te maken. Tijdens de cyclus stroomt er water uit de koffie-uitloop.

- 1 Plaats een kom onder de koffie-uitloop.
 - De knoppen ESPRESSO, ESPRESSO LUNGO en COFFEE knippenen gelijktijdig.
 - De cyclus eindigt automatisch.



- De knoppen ESPRESSO, ESPRESSO LUNGO, COFFEE en HOT WATER/STEAM branden onafgebroken.

Handmatige spoelcyclus

Tijdens de handmatige spoelcyclus zet het apparaat één kop koffie om het interne doorloopstelsel voor te bereiden voor gebruik.

- 1 Plaats een kom onder de koffie-uitloop.

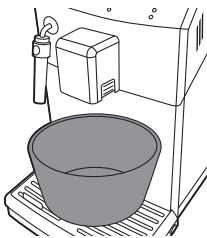

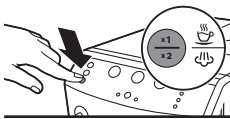
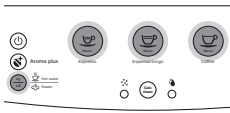

2 Controleer of de knoppen ESPRESSO, ESPRESSO LUNGO, COFFEE en HOT WATER/STEAM onafgebroken branden.

3 Druk op de knop COFFEE.

- Het apparaat begint met het zetten van een kop koffie om het interne doorloopsysteem voor te bereiden voor gebruik. Deze koffie is niet drinkbaar.

4 Leeg de kom nadat het koffiezetten is voltooid.

5 Plaats de kom terug onder de klassieke melkopschuimer.

6 Druk eenmaal op de knop HOT WATER/STEAM. Het apparaat begint met de afgifte van water.

- De knop HOT WATER/STEAM knippert langzaam.

7 Laat het apparaat heet water zetten tot het 'geen water'-lampje onafgebroken brandt.

Opmerking: Als u de handmatige spoelcyclus wilt onderbreken, drukt u op de knop HOT WATER/STEAM. Druk nogmaals op de knop HOT WATER/STEAM om de cyclus opnieuw te starten.

8 Vul het waterreservoir tot aan het MAX-niveau met vers water.

Opmerking: De automatische spoelcyclus start zodra het apparaat meer dan 30 minuten geleden is uitgeschakeld of naar de stand-bymodus is gegaan. Als u het apparaat 2 weken of langer niet hebt gebruikt, moet u een handmatige spoelcyclus uitvoeren.

Het apparaat is klaar voor gebruik.

De waterhardheid meten

Meet de waterhardheid met het meegeleverde teststrookje om het apparaat in te stellen op de waterhardheid in uw regio.

- 1** Dompel het teststrookje voor het meten van de waterhardheid (wordt bij het apparaat geleverd) gedurende 1 seconde in vers water.
- 2** Haal het strookje weer uit het water en wacht 1 minuut.



40 Nederlands

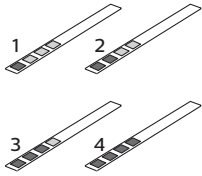

- 3 Controleer hoeveel vakjes op het teststrookje rood zijn geworden en vergelijk het resultaat met de gegevens in de onderstaande tabel.

aantal rode vakjes	in te stellen waarde	waterhardheid
1/2	A	zeer zacht water/zacht water
3	B	hard water
4	C	zeer hard water

Het Intenza+-waterfilter installeren

Wij raden u aan het Intenza+-waterfilter te installeren, omdat hiermee kalkaanslag in uw apparaat wordt voorkomen. U kunt het Intenza+-waterfilter afzonderlijk aanschaffen. Raadpleeg voor meer informatie het gedeelte 'Onderhoudsproducten bestellen' in het hoofdstuk 'Garantie en ondersteuning'.

Opmerking: Vervang het INTENZA+-filter elke 2 maanden.

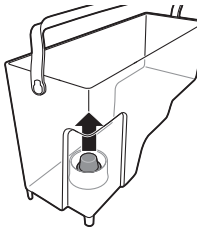

- 1 Verwijder het kleine witte filter uit het waterreservoir en bewaar het op een droge plaats.

Opmerking: Bewaar het kleine witte filter voor toekomstig gebruik. U hebt het filter nodig voor het ontkalkingsproces.



- 2 Verwijder het filter uit de verpakking en dompel het in koud water met de opening naar boven gericht. Druk zachtjes op de zijkanten van het filter om de luchtbelletjes te laten ontsnappen.

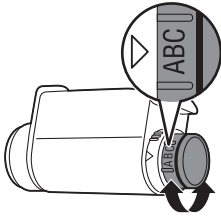

- 3 Draai de knop van het filter naar de instelling die overeenkomt met de waterhardheid van het gebied waarin u woont.
- a Zeer zacht water/zacht water
 - b Hard water
 - c Zeer hard water

Opmerking: U kunt de waterhardheid meten met de meegeleverde teststrip voor waterhardheid.

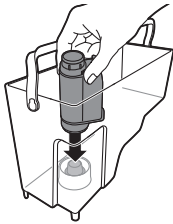

- 4 Plaats het filter in het lege waterreservoir. Druk het filter naar beneden totdat het niet verder kan.
- 5 Vul het waterreservoir tot aan de MAX-aanduiding met vers water en schuif het reservoir in het apparaat.



- 6 Controleer of de knoppen ESPRESSO, ESPRESSO LUNGO, COFFEE en HOT WATER/STEAM onafgebroken branden.



- 7 Druk eenmaal op de knop HOT WATER/STEAM. De knop HOT WATER/STEAM begint te knipperen.
- Tap heet water totdat het waterreservoir leeg is.
 - Het 'geen water'-lampje brandt onafgebroken.
- 8 Vul het waterreservoir tot aan het MAX-niveau met vers water en plaats het reservoir weer in het apparaat.
- De knoppen ESPRESSO, ESPRESSO LUNGO, COFFEE en HOT WATER/STEAM branden onafgebroken.

Het apparaat is klaar voor gebruik.

Het apparaat gebruiken

Typen koffie/speciale drank en hoeveelheden

Naam	Beschrijving
Espresso	Koffie met een dikke crèmelaag, geserveerd in een klein kopje
Espresso lungo	Een grotere espresso met een dikke crèmelaag, geserveerd in een middelgrote kop
Koffie	Normale koffie voor een grotere kop

Naam	Standaardhoeveelheid	Mogelijke hoeveelheden
Espresso	40 ml	20 - 230 ml
Espresso lungo	80 ml	20 - 230 ml
Koffie	120 ml	20 - 230 ml
Heet water	300 ml	

Opmerking: De hierboven vermelde hoeveelheden zijn waarden bij benadering.

Espresso, espresso lungo en koffie zetten

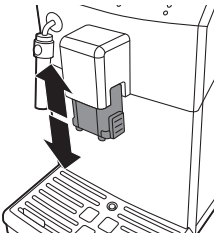

De koffie-uitloop instellen

De machine kan worden gebruikt voor verschillende typen koffie in koppen of glazen van verschillende grootte. Schuif de koffie-uitloop naar boven of naar beneden om de hoogte van de uitloop aan te passen aan de grootte van de kop of het glas.

Eén kop espresso, espresso lungo of koffie zetten

- 1 Plaats een kop onder de koffie-uitloop.
- 2 Druk eenmaal op de knop ESPRESSO, ESPRESSO LUNGO of COFFEE om de geselecteerde koffie te zetten.
 - De knop voor de geselecteerde koffie knippert langzaam.
- 3 Het apparaat stopt met koffiezetten zodra het vooraf ingestelde niveau is bereikt.

Opmerking: Als u het koffiezetproces wilt stoppen voordat het apparaat de vooraf ingestelde hoeveelheid koffie heeft afgegeven, drukt u op de knop van het eerder geselecteerde koffietype.

Twee koppen kop espresso, espresso lungo of koffie zetten

- 1 Plaats twee koppen onder de koffie-uitloop.
- 2 Druk tweemaal op de knop ESPRESSO, ESPRESSO LUNGO of COFFEE om de geselecteerde koffie te zetten.
 - De knop voor de geselecteerde koffie knippert tweemaal langzaam.
- 3 Het apparaat maakt en doseert automatisch de juiste hoeveelheid koffie. Voor het zetten van twee koppen van een drank zijn twee maal- en koffiezetcycli nodig die het apparaat automatisch uitvoert.
- 3 Het apparaat stopt met koffiezetten zodra het vooraf ingestelde niveau is bereikt.

Opmerking: Als u het koffiezetproces wilt stoppen voordat het apparaat de vooraf ingestelde hoeveelheid koffie heeft afgegeven, drukt u op de knop van het eerder geselecteerde koffietype.

Melk opschuimen

Waarschuwing: Gevaar van verbranding. Voordat de afgifte van water begint, kunnen er een paar straaltjes heet water uit het stoompijpje komen. Raak alleen het beschermende handvat aan.

Opmerking: Gebruik koude melk (met een temperatuur van ongeveer 5 °C) met een eiwitgehalte van ten minste 3% voor het beste schuimresultaat. U kunt volle of halfvolle melk gebruiken. U kunt ook magere melk, sojamelk en lactosevrije melk gebruiken.

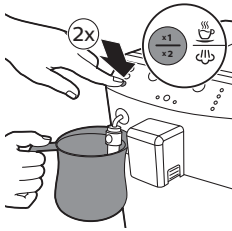

- 1 Vul een kan tot 1/3 met koude melk.
- 2 Dompel de klassieke melkopschuimer in de melk. Druk tweemaal op de knop HOT WATER/STEAM.
 - De knop HOT WATER/STEAM knippert twee keer.
- 3 Schuim de melk op door de kan zachtjes rond te draaien en op en neer te bewegen.

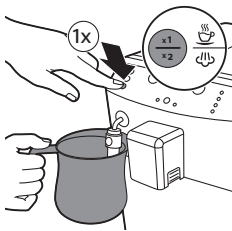

- 4 Druk eenmaal op de knop HOT WATER/STEAM om het opschuimen te stoppen.

Opmerking: Nadat u op de knop HOT WATER/STEAM hebt gedrukt, duurt het enkele seconden voordat het apparaat stopt met opschuimen.

Opmerking: Het opschuimen stopt na 3 minuten. Druk tweemaal op de knop HOT WATER/STEAM als u wilt doorgaan met melk opschuimen.

- 5 Verwijder het externe gedeelte van de klassieke melkopschuimer en spoel dit om met lauw kraanwater. Druk eenmaal op de knop HOT WATER/STEAM en tap heet water gedurende 5 seconden.

Heet water

Waarschuwing: Gevaar van verbranding. Raak het stoompijpje alleen aan bij het beschermende handvat. Voordat de afgifte van water begint, kunnen er een paar straaltjes heet water uit het stoompijpje komen.

- 1 Plaats een kop onder de klassieke melkopschuimer.
- 2 Druk eenmaal op de knop HOT WATER/STEAM.
 - De knop HOT WATER/STEAM knippert langzaam.
 - De afgifte van heet water start automatisch.
- 3 Druk eenmaal op de knop HOT WATER/STEAM om de afgifte van heet water te stoppen.
 - De knop HOT WATER/STEAM knippert langzaam.



De hoeveelheid en smaak aanpassen

Aanpasbaar Saeco-systeem

Koffie is een natuurproduct en de karakteristieken kunnen variëren, afhankelijk van herkomst, melange en branding. De machine is uitgerust met een zelfregulerend systeem om de beste smaak uit uw favoriete koffiebonen naar boven te halen. Het systeem regelt zichzelf na het zetten van een paar kopjes koffie.

De 'aroma plus'-functie activeren

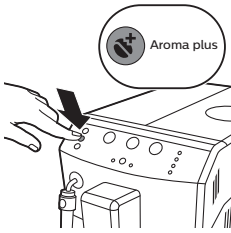

Druk op de 'aroma plus'-knop om een sterkere koffie te krijgen. De 'aroma plus'-knop wordt verlicht wanneer de 'aroma plus'-functie actief is.

De hoeveelheid koffie aanpassen met de MEMO-functie

U kunt de hoeveelheid koffie aanpassen aan uw smaak en aan de grootte van de koppen.

- 1 Plaats een kop onder de koffie-uitloop.
- 2 Als u de hoeveelheid espresso wilt aanpassen, houdt u de knop ESPRESSO ingedrukt totdat de ESPRESSO-knop snel knippert. Laat de ESPRESSO-knop los, het apparaat is in de programmeermodus.
 - Het apparaat zet een espresso.
- 3 Druk op de ESPRESSO-knop wanneer de kop de gewenste hoeveelheid espresso bevat.

De ESPRESSO-knop is geprogrammeerd: telkens wanneer u op de knop drukt, zet het apparaat de ingestelde hoeveelheid espresso. Volg dezelfde procedure om de hoeveelheid espresso lungo of koffie in te stellen: houd de knop ingedrukt van het type koffie dat u wilt maken en druk op de knop voor dezelfde drank wanneer de kop de gewenste hoeveelheid bevat.

De instellingen van de molen aanpassen

U kunt de instellingen van de molen aanpassen met behulp van de meegeleverde instelsleutel. Bij elke geselecteerde instelling zorgt de keramische koffiemolen voor een volkomen gelijkmatige maling voor elke kop koffie die u zet. Het volledige koffiearoma blijft behouden en elke kop heeft de perfecte smaak.

Opmerking: U kunt de instellingen van de molen alleen aanpassen wanneer de machine koffiebonen maalt.

- 1 Plaats een kop onder de koffie-uitloop.
- 2 Open het deksel van het bonenreservoir.

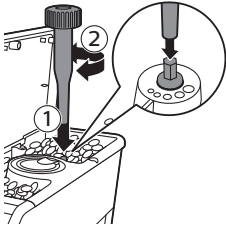

- 3 Druk op de knop ESPRESSO.
- 4 Wanneer de molen begint te malen, plaatst u de instelsleutel op de instelknop van de molen (1). Duw en draai de sleutel linksom of rechtsom (2).
 - U kunt kiezen uit 5 verschillende maalinstellingen. Hoe kleiner de stip, hoe sterker de koffie.

Let op: Draai de instelknop voor de molen niet meer dan één stapje per keer om schade aan de molen te voorkomen.

Onderhoud en zorg

Onderhoud van de machine is belangrijk om de levensduur van uw machine te verlengen en ervoor te zorgen dat uw koffie de optimale kwaliteit en smaak heeft.

De lekbak en de koffiedikbak schoonmaken

- Het lekbakje is vol wanneer de 'lekbak vol'-indicator zichtbaar is. Leeg elke dag het lekbakje en maak het bakje schoon.

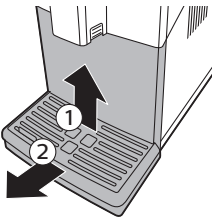

- 1 Trek de lekbak uit het apparaat.
- 2 Verwijder de koffiedikbak terwijl het apparaat is ingeschakeld. De teller wordt niet gereset als u de koffiedikbak verwijdert terwijl het apparaat is uitgeschakeld.
- 3 Leeg het lekbakje en spoel het bakje om onder de kraan.
- 4 Plaats de koffiediklade terug in het lekbakje.
- 5 Schuif het lekbakje weer in de machine totdat het bakje vastklikt.

Het waterreservoir schoonmaken

- 1 Verwijder het waterreservoir uit de machine en spoel het reservoir om met vers water.
- 2 Vul het waterreservoir tot aan de MAX-aanduiding met vers water en plaats het reservoir weer in de machine.

De koffiecompartimenten schoonmaken

- Maak het bonenreservoir één keer per maand schoon met een droge doek.

De zetgroep schoonmaken

Wekelijkse reiniging van de zetgroep

- 1 Verwijder de lekbak met de koffiedikbak.
- 2 Leeg de lekbak en spoel de bak af onder de kraan.
- 3 Leeg de koffiedikbak en spoel de bak af onder de kraan met lauwwarm water.
- 4 Schakel het apparaat uit en haal de stekker uit het stopcontact.
- 5 Open de servicedeur.

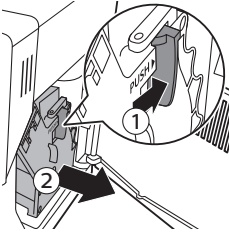

6 Druk op de PUSH-knop (1) en trek aan de handgreep van de zetgroep om deze uit het apparaat te verwijderen (2).

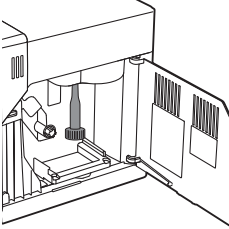

7 Maak de uitgang van het koffiekanaal grondig schoon met het meegeleverde gereedschap. Plaats het gereedschap zoals aangegeven in de afbeelding.

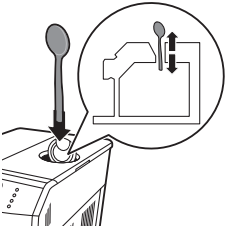

8 Maak de uitgang van het koffiekanaal grondig schoon met de steel van een lepel. Plaats het gereedschap zoals aangegeven in de afbeelding.

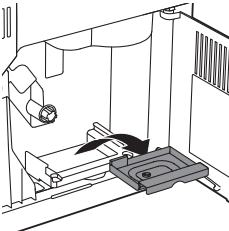

9 Verwijder de koffiedikbak, leeg de bak en spoel deze af onder de kraan met lauwwarm water. Laat de bak drogen en plaats deze weer terug.

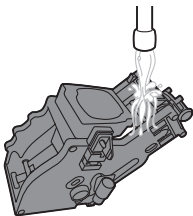

10 Spoel de zetgroep grondig af met lauwwarm water. Maak het bovenste filter voorzichtig schoon.

Let op: Maak de zetgroep niet schoon in de vaatwasmachine en gebruik geen afwasmiddel of schoonmaakmiddelen om deze schoon te maken. Dit kan een storing in de zetgroep veroorzaken en een negatief effect hebben op de smaak van de koffie.

11 Laat de zetgroep aan de lucht drogen.

Opmerking: Droog de zetgroep niet met een doek om te voorkomen dat zich vezels ophopen in de zetgroep.

12 Maak de binnenkant van het apparaat schoon met een vochtige doek.

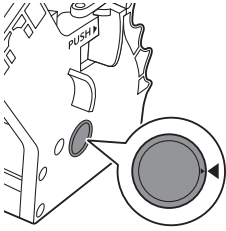

13 Zorg ervoor dat de twee referentietekens op de zijkant tegenover elkaar staan voordat u de zetgroep weer in het apparaat schuift. Als ze niet tegenover elkaar staan, voert u de volgende stap uit:

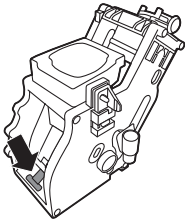

- Zorg ervoor dat de hendel contact maakt met de voet van de zetgroep.

14 Controleer of de vergrendelhaak van de zetgroep in de juiste stand staat.

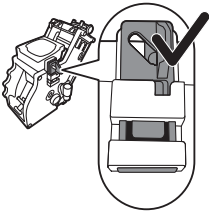

- Duw de haak omhoog tot in de bovenste stand om de haak in de juiste positie te zetten.

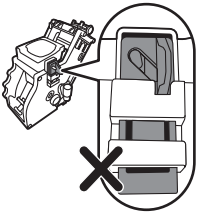

- De haak staat niet in de juiste stand als deze nog in de onderste stand staat.

15 Schuif de zetgroep over de geleiderails aan de zijkanten terug in het apparaat tot deze vastklikt.

Let op: Druk niet op de PUSH-knop.

16 Sluit de servicedeur.

Smeren

Voor optimale prestaties van het apparaat dient u de zetgroep regelmatig te smeren. Raadpleeg de onderstaande tabel voor de aanbevolen smeerfrequentie. Ga voor ondersteuning naar onze website: www.philips.com/support.

Gebruik	Aant. producten/dag	Smeerfrequentie
Laag	1-5	Iedere 4 maanden
Normaal	6-10	Iedere 2 maanden
Zwaar	> 10	Maandelijks

1 Schakel het apparaat uit en haal de stekker uit het stopcontact.

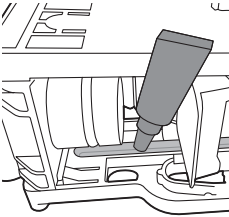
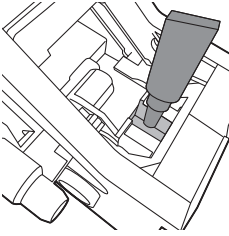

- 2 Verwijder de zetgroep en spoel deze onder de kraan af met lauwwarm water, zoals beschreven in het gedeelte 'Wekelijkse reiniging van de zetgroep'.
- 3 Breng een dunne laag smeermiddel aan op de as onder in de zetgroep.

- 4 Breng een dunne laag smeermiddel aan op de geleiders aan beide zijden (zie afbeelding).
- 5 Plaats de zetgroep zoals beschreven in het gedeelte 'Wekelijkse reiniging van de zetgroep'.

U kunt de tube smeermiddel meerdere keren gebruiken.

Reiniging van de klassieke melkopschuimer (dagelijks)

Verwijder het externe gedeelte van de klassieke melkopschuimer en spoel dit om met vers water.

Reiniging van de klassieke melkopschuimer en het stoompijpje (wekelijks)

- 1 Verwijder het externe gedeelte van de klassieke melkopschuimer en spoel dit om met vers water.
- 2 Verwijder het bovenste gedeelte van de klassieke melkopschuimer van het stoompijpje en spoel dit om met vers water.
- 3 Maak het stoompijpje schoon met een natte doek.
- 4 Bevestig het bovenste gedeelte weer aan het heetwater-/stoompijpje (zorg dat het volledig is geplaatst).
- 5 Plaats alle onderdelen van de klassieke melkopschuimer weer terug.

Ontkalken



Wanneer de CALC CLEAN-knop onafgebroken brandt, moet u het apparaat ontkalken. Als u het apparaat niet ontkalkt wanneer deze knop dit aangeeft, werkt het apparaat mogelijk niet meer naar behoren. In dat geval vallen reparaties niet onder de garantie.

Gebruik alleen de Saeco-ontkalkingsoplossing om het apparaat te ontkalken. De Saeco-ontkalkingsoplossing is speciaal gemaakt om ervoor te zorgen dat het apparaat optimaal presteert. Het gebruik van andere ontkalkingsproducten kan schade aan het apparaat veroorzaken en resten achterlaten in het water. U kunt de Saeco-ontkalkingsoplossing kopen in de online shop op www.shop.philips.com/service. De ontkalkingsprocedure duurt 30 minuten en bestaat uit een ontkalkingscyclus en een spoelcyclus. U kunt de ontkalkingscyclus of spoelcyclus onderbreken door op de ESPRESSO-knop te drukken. Druk op de ESPRESSO-knop om de ontkalkingscyclus of spoelcyclus te hervatten.

Ontkalkingsprocedure

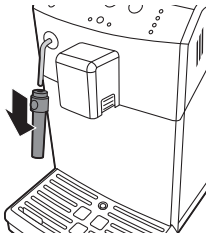

- 1 Verwijder en leeg de lekbak en de koffiedikbak. Plaats de lekbak en de koffiedikbak terug in het apparaat.
- 2 Verwijder de klassieke melkopschuimer van het heetwater-/stoompijpje.
- 3 Verwijder het waterreservoir, verwijder het INTENZA+-waterfilter uit het waterreservoir (indien aanwezig) en vervang dit door het kleine witte originele filter.
- 4 Giet de ontkalkingsoplossing in het waterreservoir. Vul het waterreservoir tot aan het CALC CLEAN-niveau met vers water. Plaats het waterreservoir weer in het apparaat.

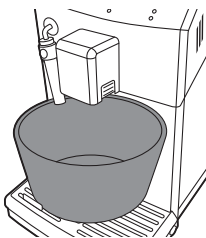

- 5 Plaats een grote kom (1,5 l) onder het heetwater-/stoompijpje en de koffie-uitloop.

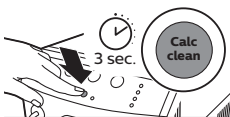

- 6 Houd de CALC CLEAN-knop gedurende 3 seconden ingedrukt om de ontkalkingscyclus te starten. Het lampje van de ESPRESSO-knop gaat onafgebroken branden en het lampje van de CALC CLEAN-knop knippert tijdens de hele cyclus.



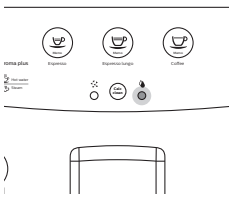
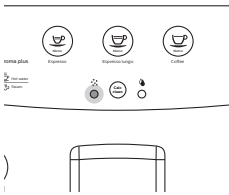

7 Het lampje voor de ontkalkingscyclus brandt onafgebroken. Het apparaat geeft met tussenpozen de ontkalkingsoplossing af gedurende ongeveer 20 minuten.

8 Laat het apparaat ontkalkingsoplossing afgeven tot het 'geen water'-lampje onafgebroken brandt.

9 Verwijder het waterreservoir en spoel het reservoir om. Vul het waterreservoir tot aan de MAX-aanduiding met vers water en plaats het reservoir weer in het apparaat.

10 Leeg de lekbak en de koffiedikbak en plaats deze weer terug.

11 Het lampje voor de spoelcyclus brandt onafgebroken. Druk op de ESPRESSO-knop wanneer deze knippert. De spoelcyclus wordt gestart.

12 Zodra de spoelcyclus is voltooid, gaat de CALC CLEAN-knop uit.

13 Het apparaat is aan het opwarmen en voert een automatische spoelcyclus uit. De knoppen ESPRESSO en COFFEE knipperen gelijktijdig. De ontkalkingscyclus is voltooid.

Let op: Als het 'geen water'-lampje onafgebroken brandt en het lampje voor de spoelcyclus niet uitgaat, was het waterreservoir niet gevuld tot de MAX-aanduiding voor de spoelcyclus. Vul het waterreservoir met vers water en herhaal het proces vanaf stap 10.

14 Verwijder de lekbak, spoel deze schoon en plaats deze weer terug. Leeg de kom.

15 Plaats het Intenza+-waterfilter weer terug (indien aanwezig).

16 Verwijder het waterreservoir en spoel het reservoir om.

17 Sluit de klassieke melkopschuimer weer aan.

18 Reinig de zetgroep door de cyclus in het gedeelte 'Wekelijkse reiniging van de zetgroep' uit te voeren.

Het apparaat is klaar voor gebruik.

Onderbreking van de ontkalkingscyclus

Als de ontkalkingsprocedure eenmaal is gestart, voltooit u deze helemaal tot het einde zonder het apparaat uit te schakelen. Als het apparaat vastloopt tijdens de cyclus, kunt u de ontkalkingsprocedure beëindigen door op de aan-uitknop te drukken. Als dit zich voordoet, of in geval van een stroomstoring of wanneer de stekker per ongeluk uit het stopcontact wordt gehaald, voert u de volgende stappen uit:

1 Verwijder het waterreservoir, spoel het om en vul het waterreservoir tot het MAX-niveau met vers water.

2 Zorg ervoor dat de hoofdschakelaar in de stand ON staat.

3 Druk op de aan-uitknop om het apparaat in te schakelen.

4 Wacht tot de knoppen ESPRESSO, COFFEE en HOT WATER/STEAM onafgebroken branden.

- 5 Leeg de lekbak en plaats deze weer terug.
- 6 Leeg de koffiedikbak en plaats deze weer terug.
- 7 Druk op de knop HOT WATER/STEAM om de waterafgifte te starten.
Druk op dezelfde knop om de waterafgifte te stoppen.
- 8 Leeg de kom.
- 9 Plaats de kom onder de koffie-uitloop.
- 10 Druk op de knop COFFEE.
- 11 Herhaal stap 9 en 10.
- 12 Leeg de kom.

Als het lampje van de knop CALC CLEAN blijft branden, moet u zo snel mogelijk nog een ontkalkingscyclus uitvoeren.

Het apparaat is klaar voor gebruik.

Betekenis van lampjes



- De knoppen ESPRESSO en COFFEE knipperen. Het apparaat is aan het opwarmen of voert een automatische speelcyclus uit.



- De knop ESPRESSO brandt onafgebroken, het 'geen water'-lampje en het algemene waarschuwinglampje knipperen. U moet het doorloopsysteem vullen. Druk op de knop ESPRESSO en het lampje van de ESPRESSO-knop gaat uit. Het 'geen water'-lampje en het algemene waarschuwinglampje knipperen tijdens het vullen van het doorloopsysteem. De lampjes gaan uit zodra het vullen van het doorloopsysteem is voltooid.



- De knoppen ESPRESSO, ESPRESSO LUNGO, COFFEE en HOT WATER/STEAM knipperen. Het apparaat is klaar voor afgifte.



52 Nederlands



- De ESPRESSO-knop knippert langzaam. Het apparaat is één kop espresso aan het zetten.



- De COFFEE-knop knippert langzaam. Het apparaat is één kop koffie aan het zetten.



- De ESPRESSO-knop knippert tweemaal snel. Het apparaat is twee koppen espresso aan het zetten.



- De COFFEE-knop knippert tweemaal snel. Het apparaat is twee koppen koffie aan het zetten.



- De ESPRESSO-knop knippert snel. Het apparaat programmeert de te zetten hoeveelheid espresso.

- De COFFEE-knop knippert snel. Het apparaat programmeert de te zetten hoeveelheid koffie.



- De knop HOT WATER/STEAM knippert langzaam. Het apparaat is bezig met de afgifte van heet water of stoom.



- Het 'geen water'-lampje brandt onafgebroken. Vul het waterreservoir.



- Het algemene waarschuwingslampje brandt onafgebroken. Plaats de lekbak met de koffiedikbak in het apparaat en sluit de servicedeur.



- Het algemene waarschuwingslampje knippert snel. De zetgroep wordt opnieuw ingesteld vanwege het opnieuw instellen van het apparaat.



- Het algemene waarschuwingslampje knippert langzaam. Plaats de zetgroep.

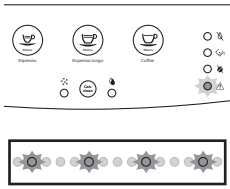

- Het lampje dat aangeeft dat de koffiedikbak moet worden geleegd, brandt onafgebroken. Leeg de koffiedikbak.

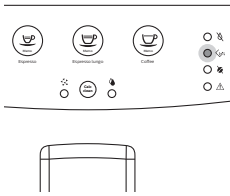

- Het lampje dat aangeeft dat de koffiedikbak moet worden geleegd, knippert. De koffiedikbak is niet in het apparaat geplaatst. Wacht tot het lampje dat aangeeft dat de koffiedikbak moet worden geleegd, uitgaat en het algemene waarschuwingslampje onafgebroken brandt. Plaats de koffiedikbak en sluit de servicedeur.

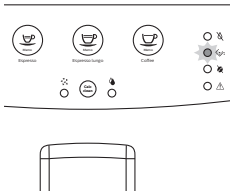

- Het 'geen koffie'-lampje brandt onafgebroken. Vul het bonenreservoir met koffiebonen en start het koffiezetten opnieuw. Het 'geen koffie'-lampje gaat uit wanneer u de knop voor de gewenste drank indrukt. Wanneer het apparaat dit waarschuwingssignaal weergeeft, kunt u ook stoom en heet water tappen.

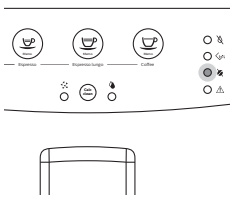

- Het CALC CLEAN-lampje brandt onafgebroken. Het apparaat moet worden ontkalkt. Volg de instructies in het hoofdstuk 'Ontkalken'.

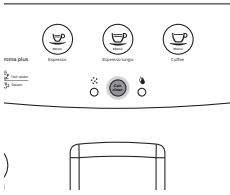

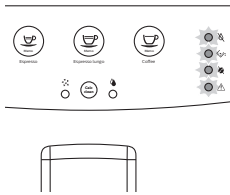

- Het 'geen water'-lampje, het lampje dat aangeeft dat de koffiedikbak moet worden geleegd, en het algemene waarschuwingslampje knipperen gelijktijdig. Het apparaat werkt niet. Schakel het apparaat uit en na 30 seconden weer in. Herhaal dit proces nog 2 of 3 keer. Als het apparaat niet opnieuw wordt ingeschakeld, neemt u contact op met het Philips Consumer Care Centre in uw land.

Problemen oplossen

In dit hoofdstuk worden in het kort de meest voorkomende problemen behandeld die zich kunnen voordoen tijdens het gebruik van het apparaat. Als u het probleem niet kunt oplossen met behulp van de onderstaande informatie, gaat u naar www.philips.com/support voor een lijst met veelgestelde vragen of neemt u contact op met het Philips Consumer Care Center in uw land.

Probleem	Oorzaak	Oplossing
Er bevindt zich water onder het apparaat.	De lekbak is vol en is overgestroomd.	Leeg de lekbak wanneer de 'lekbak vol'-indicator boven het deksel van de lekbak uitkomt. Leeg altijd de lekbak voordat u het apparaat ontkalkt.
	Het apparaat staat niet op een horizontale ondergrond.	Plaats het apparaat op een horizontale ondergrond zodat de 'lekbak vol'-indicator goed werkt.
Het apparaat wordt niet ingeschakeld.	Het apparaat is niet aangesloten.	Controleer of het netsnoer goed is aangesloten.
De lekbak is snel vol.	Dit is normaal. Het apparaat gebruikt water om het interne doorloopstelsel en de zetgroep te spoelen. Via het interne systeem vloeit er wat water rechtstreeks in de lekbak.	Leeg de lekbak wanneer de 'lekbak vol'-indicator boven het deksel van de lekbak uitkomt.
		Plaats een kop onder de uitloop om het spoelwater op te vangen.
De zetgroep kan niet worden verwijderd.	De zetgroep is niet goed geplaatst.	Sluit de onderhoudsdeur. Schakel het apparaat uit en weer in. Wacht totdat het display aangeeft dat het apparaat gereed is en verwijder dan de zetgroep.
	De koffiedikbak is niet verwijderd.	Verwijder de koffiedikbak voordat u de zetgroep verwijdert.
	Het apparaat is nog bezig met het ontkalkingsproces.	U kunt de zetgroep niet verwijderen wanneer het ontkalkingsproces nog actief is. Voltooi eerst het ontkalkingsproces en verwijder dan de zetgroep.

56 Nederlands

De zetgroep kan niet worden geplaatst.	De zetgroep is niet goed geplaatst.	De zetgroep is niet in de ruststand geplaatst voordat deze werd teruggeplaatst. Zorg ervoor dat de hendel contact maakt met de voet van de zetgroep en dat de haak van de zetgroep in de juiste stand staat.
		Reset het apparaat door het in en uit te schakelen. Plaats de lekbak en de koffiedikbak terug. Laat de zetgroep buiten het apparaat. Sluit de onderhoudsdeur en schakel het apparaat in en uit. Probeer vervolgens de zetgroep weer te plaatsen.
De koffie heeft te weinig crémelaag of is waterig.	De molen is op een te grove maling ingesteld.	Stel de molen in op een fijnere maling.
	De zetgroep is vuil.	Maak de zetgroep schoon. Volg voor een grondige reiniging de maandelijkse reinigingsprocedure met de ontvettingstablet.
	De uitgang van het koffiekanaal is vuil.	Maak de uitgang van het koffiekanaal grondig schoon met de handgreep van het multifunctionele gereedschap of de steel van een lepel.
	De koffiemelange is niet de juist melange.	Probeer een andere koffiemelange.
	Het apparaat is bezig zichzelf in te stellen.	Zet een paar koppen koffie.
De koffie is niet heet genoeg.	De koppen die u gebruikt zijn koud.	Verwarm de koppen voor door ze af te spoelen met heet water.
	U hebt melk toegevoegd.	Of u nu koude of warme melk toevoegt, door de melk wordt de koffie altijd iets minder warm.
Het apparaat maalt de koffiebonen, maar er komt geen koffie uit de uitloop.	De maling is te fijn ingesteld.	Stel de molen in op een grovere maling.
	De zetgroep is vuil.	Maak de zetgroep schoon.
	De koffie-uitloop is vuil.	Maak de koffie-uitloop en de openingen schoon met een pijpenrager.
	De uitgang van het koffiekanaal is geblokkeerd.	Maak de uitgang van het koffiekanaal schoon met de handgreep van het multifunctionele gereedschap of de steel van een lepel.
De koffie komt langzaam uit de koffie-uitloop.	De maling is te fijn.	Stel de molen in op de grovere maling.
	De zetgroep is vuil.	Maak de zetgroep schoon.

	De uitgang van het koffiekanaal is geblokkeerd.	Maak de uitgang van het koffiekanaal schoon met de handgreep van het multifunctionele gereedschap of de steel van een lepel.
	De leidingen van het apparaat zijn geblokkeerd door kalk.	Ontkalk het apparaat.
De melk schuimt niet op.	De automatische melkopschuimer is vuil of niet goed in elkaar gezet of geplaatst.	Maak de automatische melkopschuimer schoon en zorg ervoor dat deze goed in elkaar wordt gezet of geplaatst.
	Het type melk dat u gebruikt, is niet geschikt voor opschuimen.	Verschillende typen melk leveren verschillende hoeveelheden schuim en een verschillende kwaliteit. Halfvolle of volle koeienmelk geven goed resultaten.
Het filter past niet.	U moet lucht uit het filter laten ontsnappen.	Laat luchtbellen uit het filter ontsnappen.
	Er zit nog water in het waterreservoir.	Leeg het waterreservoir voordat u het filter installeert.
Het lampje dat aangeeft dat de koffiedikbak moet worden geleegd, gaat te vroeg branden.	De koffiedikbak is geleegd terwijl het apparaat was uitgeschakeld en daarom is de teller niet gereset.	Leeg de koffiedikbak alleen wanneer het apparaat is ingeschakeld.

Recyclen

- Dit symbool betekent dat dit product niet samen met het gewone huishoudelijke afval mag worden weggegooid (2012/19/EU).
- Volg de in uw land geldende regels voor de gescheiden inzameling van elektrische en elektronische producten. Als u oude producten correct verwijdert, voorkomt u negatieve gevolgen voor het milieu en de volksgezondheid.

Garantie en ondersteuning

Als u informatie of ondersteuning nodig hebt, gaat u naar www.saeco.com/support of leest u de meegeleverde garantiefolder.

Als u informatie of ondersteuning nodig hebt, bel dan de Philips Saeco-hotline in uw land. Contactgegevens kunt u vinden in de meegeleverde garantiefolder of op www.saeco.com/support.

Adres van de fabrikant:

Philips Consumer Lifestyle B.V. Tussendiepen 4, 9206 AD, Drachten.

Onderhoudsproducten bestellen

- Intenza+-waterfilter (CA6702)
- Smeermiddel (HD5061)
- Ontkalkingsoplossing (CA6700)

Technische gegevens

Nominaal voltage - vermogen - voeding Zie het gegevensplaatje op de binnenkant van de servicedeur

Materiaal behuizing	Thermoplastisch materiaal
Afmetingen (b x h x d)	215 x 330 x 429 mm
Gewicht	7 kg
Lengte netsnoer	800-1200 mm
Bedieningspaneel	Voorpaneel
Grootte van koppen	Maximaal 152 mm
Waterreservoir	1,8 liter, verwijderbaar
Capaciteit bonenreservoir	250 g
Capaciteit koffiedikbak	15
Pompdruk	15 bar
Boiler	Roestvrij staal
Veiligheidsvoorzieningen	Thermische zekering



75% recycled paper

4219.460.3346.1 REV00
15-01-2016