

INHOUD	
WAARSCHUWINGEN VOOR DE VEILIGHEID	7
VEILIGHEIDSIINSTRUCTIES	8
In deze handleiding gebruikte symbolen	8
Gebruik conform de bestemming.....	8
Gebruiksaanwijzing	8
INLEIDING	8
Letters tussen haakjes.....	8
Problemen en reparaties.....	8
BESCHRIJVING	9
Beschrijving van het apparaat	9
Beschrijving van het bedieningspaneel.....	9
VOORBEREIDENDE WERKZAAMHEDEN	9
Het apparaat controleren	9
Installatie van het apparaat	9
Het apparaat aansluiten.....	10
Eerste inwerkingstelling van het apparaat.....	10
APPARAAT INSCHAKELEN	10
UITSCHAKELEN VAN HET APPARAAT	10
INSTELLEN VAN DE WATERHARDHEID	10
INSTELLEN VAN DE TEMPERATUUR	10
AUTOMATISCHE UITSCHAKELING	11
ENERGIEBESPARING	11
FABRIEKINSTELLINGEN (RESET)	11
BEREIDING VAN KOFFIE	11
Het selecteren van de smaak van koffie	11
Het selecteren hoeveelheid koffie in het kopje.....	12
Instellen van de koffiemolen.....	12
Tips voor een warmere koffie	12
Koffie zetten met koffiebonen	12
Koffiezetten met voorgemalen koffie.....	13
Koffie DOPPIO+ zetten met koffiebonen.....	13
De hoeveelheid koffie DOPPIO+ regelen.....	13
Koffie LONG zetten met koffiebonen	13
Koffie LONG zetten met voorgemalen koffie.....	13
De hoeveelheid koffie LONG regelen	13
BEREIDING VAN CAPPUCCINO	13
Reiniging van de cappuccino-maker na gebruik	14
AFGIFTE WARM WATER	14
REINIGING	14
Het apparaat reinigen	14
Reiniging van het koffiedikbakje.....	15
Reiniging druppelbakje en condensbakje	15
Reiniging van de binnenkant van het apparaat	15
Reiniging van het waterreservoir	15
Reiniging van de koffie-uitloop.....	15
Reiniging van de trechter voor het invoeren gemalen koffie.....	15
Reiniging van de zetgroep	15
ONTKALKING	16
PROGRAMMERING VAN DE WATERHARDHEID ...	16
Meting van de waterhardheid.....	17
De waterhardheid instellen.....	17
VERZACHTINGSFILTER (*ALLEEN BIJ SOMMIGE MODELLEN)	17
Installatie van de filter	17
De filter vervangen	17
TECHNISCHE GEGEVENS	17
VUILVERWERKING	18
BETEKENIS WAARSCHUWINGSLICHTJES	18
PROBLEMEN OPLOSSEN	19

WAARSCHUWINGEN VOOR DE VEILIGHEID

- Het apparaat kan gebruikt worden door personen met verminderde lichamelijke, zintuiglijke of verstandelijke vermogens of met onvoldoende ervaring en kennis mits ze onder toezicht staan of geïnstrueerd worden met betrekking tot het veilig gebruik van het apparaat en de mogelijke risico's begrepen hebben.
- Kinderen mogen niet met het apparaat spelen.
- Bij het schoonmaken het apparaat nooit in water onderdompelen.
- Dit apparaat is uitsluitend bedoeld voor huishoudelijk gebruik. Het is niet bedoeld om gebruikt te worden in: ruimtes die gebruikt worden als keuken voor het personeel van winkels, kantoren en andere werkzones, vakantieboerderijen, hotels, motels en andere verblijfstructuren, kamerverhuur.
- In geval van schade aan de stekker of de voedingskabel mogen deze uitsluitend door de Technische Dienst vervangen worden om elk risico te voorkomen.

ALLEEN VOOR EUROPESE MARKT:

- Trek altijd de stekker uit het stopcontact indien het apparaat onbeheerd blijft en tijdens montage, demontage en schoonmaak van het apparaat.
- Dit apparaat mag niet worden gebruikt door kinderen. Houd het apparaat en het snoer buiten het bereik van kinderen.
- Het apparaat kan gebruikt worden door personen met verminderde lichamelijke, zintuiglijke of verstandelijke vermogens of met onvoldoende ervaring en kennis mits ze onder toezicht staan of geïnstrueerd worden met betrekking tot het veilig gebruik van het apparaat en de mogelijke risico's begrepen hebben.
- Kinderen mogen niet met het apparaat spelen.



De oppervlakken met dit symbool worden heet tijdens het gebruik (het symbool is alleen in bepaalde modellen aanwezig).

VEILIGHEIDSLINSTRUCTIES

In deze handleiding gebruikte symbolen

Deze symbolen geven belangrijke waarschuwingen aan. Deze waarschuwingen moeten strikt in acht genomen worden.



Gevaar!

Verontachtzaming kan of zal leiden tot letsel wegens elektrische schokken met levensgevaar.



Opgepast!

Verontachtzaming kan of zal leiden tot letsel of beschadiging van het apparaat.



Gevaar voor brandwonden!

Verontachtzaming kan of zal leiden tot brandwonden.



Let op:

Dit symbool wijst op tips en belangrijke informatie voor de gebruiker.



Gevaar!

Aangezien het apparaat op elektrische stroom werkt, kan het niet uitgesloten worden dat het elektrische schokken genereert. Houdt u dus aan de volgende veiligheidsvoorschriften:

- Raak het apparaat nooit aan met natte handen of voeten.
- Raak de stekker niet aan met natte handen.
- Controleer of het stopcontact altijd vrij toegankelijk is, zodat de stekker zo nodig eruit getrokken kan worden.
- Wilt u de stekker uit het stopcontact trekken, trek dan rechtstreeks aan de stekker. Trek nooit aan de kabel omdat deze hierdoor beschadigd kan raken.
Om het apparaat volledig af te sluiten moet de stekker uit het stopcontact getrokken worden.
- Probeer defecten van het apparaat niet zelf te repareren. Schakel het apparaat uit, trek de stekker uit het stopcontact en neem contact op met de technische dienst.
- Schakel het apparaat uit alvorens het te reinigen, trek de stekker uit het stopcontact en laat de machine afkoelen.



Opgepast:

Bewaar het verpakkingsmateriaal (plastic zakjes, geëxpandeerd polystyrol) buiten het bereik van kinderen.



Gevaar voor brandwonden!

Dit apparaat produceert warm water, wanneer het in werking is kan er waterdamp ontstaan.

Wees voorzichtig om niet in contact te komen met waterspatten of hete stoom.

Wanneer het apparaat in werking is kan het kopjesblad (A6) heet worden.

Gebruik conform de bestemming

Dit apparaat is ontworpen voor het zetten van koffie en het verwarmen van dranken.

Elk ander gebruik moet worden beschouwd als oneigenlijk en dus gevaarlijk. De fabrikant is niet aansprakelijk voor schade als gevolg van een oneigenlijk gebruik van het apparaat.

Gebruiksaanwijzing

Lees deze aanwijzingen aandachtig door alvorens het apparaat te gebruiken. Het negeren van deze instructies kan leiden tot letsel en schade aan het apparaat.

De fabrikant is niet aansprakelijk voor schade als gevolg van het niet respecteren van deze gebruiksinstructies.



Let op:

Bewaar deze instructies zorgvuldig. Indien het apparaat wordt overgedragen aan andere personen, ook deze gebruiksaanwijzingen meegeven.

INLEIDING

Wij danken u voor uw voorkeur voor dit automatische apparaat voor koffie en cappuccino.

Wij wensen u veel plezier met uw nieuwe apparaat. Neem even de tijd om deze instructies voor het gebruik te lezen. Zo voorkomt u gevaarlijke situaties en schade aan het apparaat.

Letters tussen haakjes

De letters tussen haakjes verwijzen naar de legenda in de Beschrijving van het apparaat (p. 2-3).

Problemen en reparaties

Zoek, in geval van problemen, allereerst naar een oplossing door het opvolgen van de aanwijzingen in de hoofdstukken "Betekenis waarschuwingslichtjes" op pag. 18 en "Problemen oplossen" op pag. 20 .

Indien deze aanwijzingen niet doeltreffend blijken te zijn of wenst u verdere opheldering raden wij u aan de klantenservice te bellen. Het telefoonnummer is vermeld op het bijgevoegde blad "Klantendienst".

Als uw land niet op dit blad vermeld is, bel dan het nummer dat op de garantie staat. Voor eventuele reparaties dient u zich uitsluitend te wenden tot de Technische Dienst van De'Longhi. De adressen staan vermeld op het bij de machine behorende garantiebewijs.

BESCHRIJVING

Beschrijving van het apparaat













(pag. 3 - A)

- A1. Deksel koffiebonenreservoir
- A2. Deksel trechter voorgemalen koffie
- A3. Koffiebonenreservoir
- A4. Trechter voorgemalen koffie
- A5. Toets : voor het in- en uitschakelen van het apparaat (stand-by)
- A6. Kopjesverwarmblad
- A7. Cappuccino maker (afneembaar)
- A8. Pijpje heet water en stoom (afneembaar)
- A9. Koffie-uitloop (in hoogte verstelbaar)
- A10. Condensbakje
- A11. Kopjesblad
- A12. Indicator waterniveau druppelbakje
- A13. Druppelbakje
- A14. Bakje koffiedik
- A15. Hoofdschakelaar (ON/OFF)
- A16. Deurtje zetgroep
- A17. Zetgroep
- A18. Waterreservoir
- A19. Ruimte filter waterontkalker
- A20. Deksel waterreservoir
- A21. Instelknop maalstand koffiemolen
- A22. Voedingskabel

Beschrijving van het bedieningspaneel

(pag. 2 - B)

Sommige toetsen op het paneel hebben een dubbele functie: die is in de beschrijving tussen haakjes aangegeven.

- B1. Draaiknop stoom/heet water 
- B2. Toets : selectie 1 kopje sterke koffie
- B3. Lampje  knippert: het apparaat is aan het opwarmen
- B4. Lampje :
 - Aan: koffiedikbakje plaatsen (A15)
 - Knippert: koffiedikbakje legen
- B5. Lampje : waterreservoir vullen (A18)
- B6. Lampje : algemeen alarm
- B7. Lampje  knippert: ontkalkingsprogramma uitvoeren
- B8. Lampje : selectie 2 kopjes slappe koffie
- B9. Selectieknop smaak koffie 
- B10. Toets : doorspoelen (In het programmeermenu: drukken om de huidige programmering te verlaten)
- B11. Toets : selectie 1 kopje slappe koffie
- B12. Toets :
 - aan: stoomfunctie activeren (In het programmeermenu: drukken om de programmering te bevestigen)
 - knippert: u moet de knop stoom/heet water draaien (B1)

B13. Toets : selectie 1 kop koffie LONG (In het programmeermenu: drukken om door de selecties/instellingen te bladeren)

B14. Toets : selectie 2 kopjes sterke koffie

B15. Toets : selectie 1 kop sterke koffie DOPPIO+

Beschrijving van de accessoires

(pag. 2 - C)

- C1. Maatschepje gemalen koffie
- C2. Reinigingskwastje
- C3. Filter ontkalker (*alleen bij sommige modellen)
- C4. Teststrookje "Total Hardness Test"
- C5. Ontkalker

VOORBEREIDENDE WERKZAAMHEDEN

Het apparaat controleren

Na het verwijderen van de verpakking, controleren of het apparaat intact is en alle accessoires aanwezig zijn. Gebruik het apparaat niet als er zichtbare schade is. Neem contact op met de Technische Dienst De'Longhi.

Installatie van het apparaat



Opgepast!

Bij het installeren van het apparaat moeten de volgende veiligheids waarschuwingen in acht genomen worden:

- Het apparaat geeft warmte aan de omgeving af. Het apparaat op het werkvlak plaatsen en controleren of er een vrije ruimte van circa 3 cm overblijft tussen de oppervlakken van het apparaat en de zij- en achterwanden, en een ruimte van minstens 15 cm boven de koffiemachine.
- Water dat het apparaat eventueel binnendringt kan schade berokkenen.
Plaats het apparaat niet in de buurt van kranen of wasbakken.
- Indien het water in het apparaat bevroert kan dit schade veroorzaken.
Installeer het apparaat niet in een ruimte waar de temperatuur kan dalen tot onder het vriespunt.
- Plaats de voedingskabel zodanig dat deze niet beschadigd kan worden door scherpe randen of door contact met hete oppervlakken (bijv. elektrische platen).

Het apparaat aansluiten



Opgepast!

Controleer of de spanning van het elektriciteitsnet overeenkomt met de waarde die op het plaatje op de onderkant van het apparaat staat.

Sluit het apparaat alleen aan op een vakkundig geïnstalleerde stopcontact met een minimale stroomsterkte van 10A en een efficiënte aardleiding.

Indien de stekker van het apparaat en stopcontact niet overeenkomen laat dan het stopcontact door gekwalificeerd personeel vervangen door een geschikt type.



Eerste inwerkingstelling van het apparaat



Let op:

- Het apparaat is in de fabriek gecontroleerd met gebruik van koffie, het is dus heel gewoon nog wat koffiesparen aan te treffen in de koffiemolen. Wij garanderen in elk geval dat dit apparaat nieuw is.
- Wij raden u aan de waterhardheid zo snel mogelijk in te stellen volgens de procedure die beschreven wordt onder het hoofdstuk "Programming van de waterhardheid" (pag. 17).

Volg verder de instructies:

1. Verwijder het waterreservoir (fig. 1), vul tot aan de lijn MAX met vers water (fig. 2) en plaats het reservoir weer terug.
2. Plaats onder de cappuccino-maker een bakje met een minimale capaciteit van 100 ml (fig. 3).
3. Het apparaat op het elektrische net aansluiten en de hoofdschakelaar aan de zijkant van het apparaat activeren (fig. 4).
4. Druk op toets  (A5) (fig. 5).
5. Op het bedieningspaneel knippert het lampje  (fig. 6).
6. Draai de stoomknop in de stand "I" (fig. 7): het apparaat levert water uit het stoompijpje.
7. Wanneer de waterstroom automatisch stopt, draai de stoomknop weer in de stand "0".

Het apparaat schakelt uit.

Om het te gebruiken, drukt u nogmaals op de knop  (A5).



Let op:

- Bij het eerste gebruik moet u 4-5 kopjes koffie zetten voordat de machine een bevredigend resultaat zal geven.

APPARAAT INSCHAKELLEN



Let op:



- Controleer, voordat u het apparaat inschakelt, of de hoofdschakelaar ingedrukt is (fig. 4).

- Bij elke inwerkingtreding wordt automatisch een cyclus van voorverwarming en spoeling uitgevoerd die niet onderbroken mag worden. Het apparaat is pas klaar voor gebruik na het uitvoeren van deze cyclus.



Gevaar voor brandwonden!

Tijdens het spoelen kan een beetje heet water uit de koffiezetgroep komen dat in het druppelbakje eronder opgevangen wordt. Wees voorzichtig niet in contact te komen met de waterspetters.

- Om het apparaat aan te zetten, drukt u op de toets  (fig. 5): het lichtje  (B3) knippert terwijl het apparaat opwarmt en spoelt (zo wordt niet alleen de ketel verwarmd, maar laat het apparaat ook warm water door de binnenleidingen stromen zodat ook deze verwarmd worden).

Het apparaat is op temperatuur wanneer het lichtje  uit gaat en de lichtjes betreffende de drankgiftige aan zijn.



UITSCHAKELLEN VAN HET APPARAAT

Bij elke uitschakeling en indien men koffie heeft bereid voert het apparaat automatisch een spoeling uit.



Gevaar voor brandwonden!

Tijdens het spoelen kan een beetje heet water uit de koffiezetgroep komen. Wees voorzichtig niet in contact te komen met de waterspetters.

- Om het apparaat uit te schakelen, drukt u op de toets  (fig. 5).
- Op het display knippert het lichtje  (B3) om aan te geven dat het apparaat uitgeschakeld wordt.



Let op:

Als het apparaat voor langere tijd niet gebruikt wordt, trek dan de stekker uit het stopcontact:

- Schakel eerst het apparaat uit door op de toets  (fig. 5) te drukken;
- Druk op de hoofdschakelaar aan de zijkant van het apparaat (fig. 4).



Opgepast!



Druk nooit op de hoofdschakelaar wanneer het apparaat aan staat.











INSTELLEN VAN DE WATERHARDHEID



Volg instructies over het instellen van de waterhardheid, zie pag. 17.

INSTELLEN VAN DE TEMPERATUUR

Als u de temperatuur van het water wenst te veranderen (laag, medium, hoog, maximaal) gaat u als volgt te werk:

1. Met het apparaat uitgeschakeld (standby), maar met de hoofdschakelaar ingeschakeld (fig. 4);
2. Houd de toets  (B2) ingedrukt totdat de lampjes en toetsen op het bedieningspaneel (B) aangaan;
3. Druk op de toets  (B13) tot aan de gewenste temperatuur:

	laag
 	medium
  	hoog
   	maximaal



4. Druk op de toets  (B12) om te bevestigen (of  (B10) om het menu zonder wijziging te verlaten). De lichtjes/toetsen gaan uit.















De temperatuur is nu geprogrammeerd.



AUTOMATISCHE UITSCHAKELING

Het is mogelijk om de automatische uitschakeltijd te wijzigen opdat het apparaat na 15 of 30 minuten, of na 1, 2 of 3 uur van inactiviteit uitgeschakeld wordt.

Voor het herprogrammeren van de automatische uitschakeltijd:

1. Met het apparaat uitgeschakeld (standby), maar met de hoofdschakelaar ingeschakeld (fig. 4);
2. Houd de toets  (B8) ingedrukt totdat de lampjes en toetsen op het bedieningspaneel (B) aangaan;
3. De toets  (B13) ingedrukt houden tot aan de gewenste tijdsinterval:

	15 min.
 	30 min.
  	1 uur
   	2 uur.
    	3 uur.



4. Druk op de toets  (B12) om te bevestigen (of  (B10) om het menu zonder wijziging te verlaten). De lichtjes/toetsen gaan uit.

De tijdsinterval van de automatische uitschakeltijd is zo geprogrammeerd.

ENERGIEBESPARING

Met deze functie kunt u de energiebesparende modus in- of uitschakelen. De machine is in de fabriek ingesteld in de actieve modus om, in overeenstemming met de Europese wetgeving,

een lager energieverbruik te garanderen. Als u deze instelling wilt wijzigen, gaat u als volgt te werk:

1. Met het apparaat uitgeschakeld (standby), maar met de hoofdschakelaar ingeschakeld (fig. 4);
2. Houd de toets  (B13) ingedrukt tot deze oplicht;
3. Druk op de toets  (B12) om de energiebesparing te selecteren of op  (B10) om deze uit te schakelen.

De instelling van de energiebesparing is zo geprogrammeerd.





Let op:

- In de energiebesparende modus heeft het apparaat enkele seconden nodig voor het leveren van de eerste koffie om voor te verwarmen.

FABRIEKINSTELLINGEN (RESET)

Met deze functie worden alle instellingen (temperatuur, automatisch uitschakelen, waterhardheid, energiebesparing en alle programmeerbare functies) naar de fabriekinstellingen teruggezet.

1. Met het apparaat uitgeschakeld (standby), maar met de hoofdschakelaar ingeschakeld (fig. 4);
2. Houd de toets  (B15) ingedrukt totdat de toetsen op het bedieningspaneel (B) aangaan;
3. Druk op de toets  (B12) om terug te keren naar de fabriekinstellingen (of  (B10) om het menu zonder een wijziging te verlaten). De toetsen gaan uit.

De instellingen zijn zo weer op de fabriekinstellingen.

BEREIDING VAN KOFFIE

Het selecteren van de smaak van koffie

Draai de selectieknop smaak koffie (B9) om de gewenste smaak in te stellen: hoe meer je met de klok mee draait, hoe groter de hoeveelheid koffiebonen die de machine zal malen en dus hoe sterker de smaak van de koffie.

Met de knop op MIN verkrijgt u een extra light koffie; met de knop op MAX verkrijgt u een extra sterke koffie.

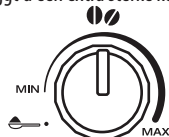





Let op:



- Bij het eerste gebruik zijn meerdere pogingen noodzakelijk om de juiste positie van de knop te vinden.
- Zorg ervoor dat u niet te ver naar de MAX draait omdat dan het risico bestaat dat de koffie te langzaam (druppelsgewijs) vloeit, vooral wanneer u twee kopjes koffie tegelijk zet.

Het selecteren hoeveelheid koffie in het kopje

De machine is in de fabriek ingesteld om automatisch de volgende hoeveelheden koffie te leveren:

benodigde koffie	toets	geleverde hoeveelheid
1 sterk		(≈40ml)
1 slap		(≈120ml)
2 sterk		(≈40ml) x2
2 slap		(≈120ml) x2

Als u de hoeveelheid koffie in het kopje wenst te veranderen gaat u als volgt te werk:

- de toets  (B2) of  (B6) (waar men de waarde van wil veranderen) ingedrukt houden totdat de toets zelf knippert en alle controlelichtjes 4 keer knipperen: de machine begint koffie te leveren: laat de toets dan los;
- zodra de koffie in het kopje het gewenste niveau bereikt, nogmaals op dezelfde knop drukken om de nieuwe hoeveelheid te memoriseren.

Op dit punt, bij het indrukken van deze knop, heeft de machine de nieuwe instellingen gememorieerd.

Let op:

De programmering van een kopje wordt ook geprogrammeerd voor de hoeveelheid koffie in de corresponderende twee kopjes.

Instellen van de koffiemolen

De koffiemolen mag niet afgesteld worden, althans in het begin, deze is reeds in de fabriek ingesteld voor het verkrijgen van een correcte koffieafgifte.

Indien men echter na het bereiden van de eerste kopjes koffie merkt dat de afgifte weinig volumineus is of met weinig crème, of te langzaam (druppelsgewijs), dient een correctie uitgevoerd te worden met de regelknop van de maalgraad (fig. 8).

Let op:

Deze regelknop mag alleen verdraaid worden wanneer de koffiemolen in werking is.



Als de koffie te langzaam loopt of helemaal niet loopt, draait men met één klik in de richting van de klok naar het getal 7.

Om daarentegen een volumineuzer afgifte van de koffie en de verbetering van de crème te bekomen, moet de knop

met één klik tegen de klok in worden gedraaid in de richting van het getal 1 (niet meer dan 1 klik per keer, anders kan het gebeuren dat de koffie druppelsgewijs loopt).

Het effect van deze correctie is pas merkbaar na de afgifte van minstens 2 kopjes koffie. Indien het gewenste resultaat na deze afstelling niet verkregen wordt, moet de correctie worden herhaald door de knop nog een klik verder te draaien.

Tips voor een warmere koffie

Om een warmere koffie te krijgen, raden wij aan:

- een spoeling uit te voeren, druk op de toets  B10);
- verwarm de kopjes met heet water (gebruik de warm water-functie);
- de temperatuur van koffie verhogen zoals beschreven in het vorige hoofdstuk (pag. 10).

Koffie zetten met koffiebonen

Opgepast!

Geen gekarameliseerde of gekonfijte koffiebonen gebruiken omdat deze aan de koffiemolen kunnen blijven kleven en hem mogelijk beschadigen of onbruikbaar maken.

1. Doe de koffiebonen in het hiervoor bestemde reservoir (fig. 9).
2. Plaats onder de koffieuitlopen:
 - 1 kopje, als men 1 koffie wenst (fig. 10);
 - 2 kopjes, als men 2 koffies wenst (fig. 11);
3. Breng de afgiftegroep omlaag en zo dicht mogelijk bij de kopjes: zo wordt een betere crème verkregen (fig. 12).
4. Druk op de toets voor de gewenste koffieafgifte:

benodigde koffie	toets
1 sterk	
1 slap	
2 sterk	
2 slap	

5. De voorbereiding begint en op het bedieningspaneel blijft het controlelampje van de geselecteerde toets aan.

Zodra de voorbereiding voltooid is, is het apparaat weer klaar voor nieuw gebruik.

Let op:

- Terwijl het apparaat de koffie bereidt, kan de afgifte op ieder gewenst moment onderbroken worden door op een willekeurige toets te drukken.
- Zodra de afgifte beëindigd is en men de hoeveelheid koffie in het kopje wenst te vergroten, volstaat het om (binnen 3 seconden) op één van de toetsen voor koffieafgifte te drukken.

Zodra de voorbereiding voltooid is, is het apparaat weer klaar voor nieuw gebruik.

Opgepast!

- Als de koffie druppelsgewijs loopt, of weinig volumineus is met weinig crème, of te koud, lees dan de tips in het hoofdstuk "Oplossing van problemen" (pag. 20).
- Tijdens het gebruik kunnen op het bedieningspaneel lichtjes aangaan, de betekenis hiervan staat vermeld in het hoofdstuk "Betekenis waarschuwingslichtjes" (p. 17).
- Raadpleeg voor het verkrijgen van warmere koffie het hoofdstuk "Tips voor warmere koffie" (pag. 12).

Koffiezetten met voorgemalen koffie



Opgepast!

- Doe nooit koffiebonen in de trechter van voorgemalen koffie, dit kan de machine beschadigen.
- Doe nooit voorgemalen koffie in het apparaat terwijl het toestel uit staat, om te voorkomen dat er gemalen koffie in het apparaat terecht komt en het zo bevult. In dit geval kan het apparaat beschadigd raken.
- Voeg nooit meer dan 1 afgestreken maatschepje toe, anders kan het apparaat binnen vuil worden of raakt de trechter verstopt.



Let op:

Bij het gebruik van gemalen koffie kan slechts een kopje koffie per keer gezet worden.

1. Zorg ervoor dat het apparaat is ingeschakeld.
2. Draai de knop  (B9) tegen de klok in tot de positie  .
3. Open het deksel van de trechter voor gemalen koffie.
4. Controleer of de trechter niet verstopt is en voeg vervolgens een afgestreken maatschepje gemalen koffie toe (fig. 13).
5. Plaats een kopje onder de koffie-uitloop (fig. 10).
6. Druk op de toets voor 1 kopje  (B2).
7. De bereiding begint.

Let op:



Indien de werkwijze "Energiebesparing" actief is, kan de afgifte van de eerste koffie enkele seconden op zich laten wachten..

Koffie DOPPIO+ zetten met koffiebonen

Volg de aanwijzingen van de sectie "Koffie zetten met koffiebonen" om het apparaat gebruiksklaar te maken en druk op de toets  (B15).

De hoeveelheid koffie DOPPIO+ regelen

De machine is in de fabriek ingesteld om ongeveer 120ml koffie DOPPIO+ te leveren. Als u dit wilt wijzigen, volgt u de volgende stappen:

1. Plaats een kopje of glas dat groot genoeg is onder de koffie-uitloop.
2. Houd de toets  (B15) ingedrukt totdat deze knippert en alle lampjes 4 keer knipperen (fig. 14);
3. Laat de toets  LOS : de machine begint koffie te leveren;
4. Zodra de koffie in het kopje het gewenste niveau bereikt, druk nogmaals op de toets .

Nu is de hoeveelheid koffie in het kopje geprogrammeerd volgens de nieuwe instelling.





Let op:

De minimum programmeerbare hoeveelheid is ongeveer 80ml. De maximaal programmeerbare hoeveelheid is ongeveer 160ml.

Koffie LONG zetten met koffiebonen



Volg de aanwijzingen van de sectie "Koffie zetten met koffiebonen" om het apparaat gebruiksklaar te maken en druk op de toets  (B13).

Koffie LONG zetten met voorgemalen koffie

1. Volg de aanwijzingen zoals vermeld in de punten 1-2-3-4 van de sectie "Koffie zetten met voorgemalen koffie", en druk vervolgens op de toet  (B13);
2. De machine begint koffie te zetten; halverwege de voorbereiding gaat het lichtje  aan, en het lichtje  en de toets  knipperen;
3. Doe de gemalen koffie in de trechter;
4. Druk op de toets  : de bereiding hervat.

De hoeveelheid koffie LONG regelen

De machine is in de fabriek ingesteld om ongeveer 200ml koffie LONG te leveren. Als u dit wilt wijzigen, volgt u de volgende stappen:

1. Plaats een kopje of een glas dat groot genoeg is onder de koffie-uitloop.
2. Houd de toets  (B13) ingedrukt totdat deze knippert en alle lampjes 4 keer knipperen;
3. Laat de toets  : de machine begint koffie te leveren;
4. Zodra de koffie in het kopje het gewenste niveau bereikt, druk nogmaals op de toets .

Nu is de hoeveelheid koffie in het kopje geprogrammeerd volgens de nieuwe instelling.







BEREIDING VAN CAPPUCCINO

Gevaar voor brandwonden!

Tijdens deze voorbereiding wordt stoom afgegeven: wees voorzichtig u niet te branden.

1. Zet voor een cappuccino een grote kop koffie;
2. Vul een kan, bij voorkeur voorzien van een handvat om u niet te branden, met circa 100 gram melk voor elke te bereiden cappuccino. Bij de keuze van de grootte van de kan rekening houden met het feit dat er een volumetoename van 2 of 3 keer zal zijn;

i Let op:

- Voor dikker en rijker schuim dient men magere of halfvolle melk op koelkasttemperatuur (circa 5°C) te gebruiken.. Maak het stoompijpe altijd schoon zoals beschreven onder "Reinigen van de cappuccino-maker na gebruik". Zo voorkomt men dat de melk weinig of met grote bellen opschuimt.
3. Het pijpje kan enigszins naar buiten geroteerd worden om elk formaat kan te kunnen gebruiken.
 4. Dompel het pijpje in de kan, let daarbij op de zwarte ring niet onder te dompelen;
 5. Druk de toets  (B12); het lichtje  (B3) knippert om aan te geven dat de machine bezig is met opwarmen;
 6. Zodra het apparaat op temperatuur is gaat het lichtje  uit en de toets  knippert;
 7. Draai vervolgens de knop stoom/heet water  (B1) naar stand I. Draai voor een romiger schuim de kan met langzame bewegingen van onder naar boven. (Het is aangeraden om niet langer dan 3 minuten na elkaar stoom af te laten geven);
 8. Als de gewenste hoeveelheid/kwaliteit schuim is bereikt, de stoomafgifte onderbreken door de knop terug te draaien naar de stand 0. De toets  knippert.
 9. Druk om de stoomfunctie te verlaten op de toets .

 Gevaar voor brandwonden!

Onderbreek altijd eerst de stoomafgifte vooraleer de kan met de vloeistof weg te nemen, om brandwonden veroorzaakt door kokende spatten te voorkomen.

10. Voeg de verkregen room toe aan de eerder bereide koffie. De cappuccino is klaar, suiker naar behoefte toevoegen en, indien gewenst, een beetje cacao poeder over het schuim strooien.

i Let op:

Indien de werkwijze "Energiebesparing" actief is, kan de afgifte van de stoom enkele seconden op zich laten wachten.

Reiniging van de cappuccino-maker na gebruik

Reinig het stoompijpe na elk gebruik om melkresten en verstoppingen te voorkomen.

 Gevaar voor brandwonden!

Tijdens het reinigen geeft het stoompijpe een beetje warm water af. Wees voorzichtig niet in contact te komen met de waterspeters.

1. Laat een beetje water lopen, draai de knop stoom/heet water  (B1) naar stand I. Daarna de knop weer terugdraaien naar de stand 0.
2. Wacht enkele minuten tot het stoompijpe afkoelt, draai het tegen de klok in en verwijder het door het naar beneden te trekken (fig. 15).
3. Verwijder en trek het spuitstukje naar beneden (fig. 16).
4. Controleer of de gaten aangeduid door de pijl in fig. 17 niet verstopt zijn. Reinig ze indien nodig met een speld.
5. Plaats het spuitstuk en het stoompijpe terug met opwaartse druk en een draai naar rechts tot het klikt.

AFGIFTE WARM WATER

 Opgepast! Gevaar voor brandwonden.

Laat de machine niet zonder toezicht wanneer warm water afgegeven wordt. De uitloop wordt heet, daarom mag men enkel de handgreep vastnemen.

1. Plaats een bakje onder het stoompijpe (zo dichtbij mogelijk om spatten te voorkomen).
2. Draai de stoom/heet water knop  (B1) naar stand I.
3. Om de toevoer van warm water handmatig te stoppen, zet de stoom/heet water knop  terug naar positie 0.

i Let op:

Indien de werkwijze "Energiebesparing" actief is, kan de afgifte van heet water en stoom enkele seconden op zich laten wachten.

REINIGING

Het apparaat reinigen

De volgende onderdelen van de machine moeten regelmatig worden schoongemaakt:

- koffiedikbakje (A14),
- druppelbakje (A13),
- waterreservoir (A18),
- koffie-uitloop (A9),
- stoompijpe (A8)
- trechter voor gemalen koffie (A2),
- zetgroep (A17), toegankelijk na het openen van het deurtje (A16),
- bedieningspaneel (B)

 Opgepast!

- Gebruik voor de reiniging van het apparaat geen oplosmiddelen, schurende reinigingsmiddelen of alcohol. Met

de superautomatische apparaten van De'Longhi zijn voor de reiniging geen chemische additieven nodig.

- Gebruik geen metalen objecten om aanslag of koffiebezinksel weg te nemen omdat zulke werktuigen de metalen of plastic oppervlakken kunnen beschadigen.

Reiniging van het koffiedikbakje

Als op het display het lichtje  knippert moet dit bakje geleegd en gereinigd worden. Zolang het koffiedikbakje niet gereinigd wordt kan het apparaat geen koffie bereiden. De machine signaleert de noodzaak tot legen ook als het bakje niet volledig vol is, maar wanneer er 72 uur verlopen zijn sinds de eerste bereiding (opdat de 72 uur goed berekend worden, moet de machine nooit worden uitgezet met de hoofdschakelaar).

Reiniging (met apparaat ingeschakeld):

- Verwijder het druppelbakje (fig. 18), leeg- en schoonmaken.
- Leeg en reinig het koffiedikbakje (A14) zorgvuldig en verwijder alle resten die op de bodem kunnen achterblijven: de bijgeleverde kwast (C2) heeft een spateltje dat hiervoor gebruikt kan worden.
- Controleer de condensbakje (A10) en, indien nodig, legen (fig. 19).



Bij het verwijderen van het druppelbakje is het verplicht om altijd ook het koffiedikbakje te legen ook al is dit maar weinig vol. Gebeurt dit niet dan kan het voorkomen dat, bij het zetten van meer kopjes koffie, het koffiedikbakje voller wordt dan voorzien en het apparaat zo verstopt raakt.

Reiniging druppelbakje en condensbakje



Het druppelbakje (A13) heeft een (rode) drijvende aanwijzer van het waterpeil (fig. 20). Voordat deze aanwijzer uit de kopjesplaat naar buiten begint te steken, moet het bakje geleegd en gereinigd worden, anders kan het water over de rand stromen en het apparaat, het steunvlak of de zone eronder beschadigen. Het druppelbakje verwijderen:

1. Verwijder het druppelbakje en het koffiedikbakje (fig. 18);
2. Leeg het druppelbakje en het koffiedikbakje (A14) en was ze af;
3. Controleer de condensbak (A10), als die vol is moet die leeggemaakt worden.
4. Plaats het druppelbakje en het koffiedikbakje terug.

Reiniging van de binnenkant van het apparaat



Gevaar voor elektrische schok!
Voordat de reiniging van de inwendige delen plaatsvindt, moet het apparaat uitgeschakeld worden (zie "Uitschakeling") en af-

gesloten worden van het elektriciteitsnet. Dompel het apparaat nooit onder in water.

1. Controleer regelmatig (circa één keer per maand) of de binnenkant van het apparaat (alleen toegankelijk nadat het druppelbakje (A13) weggenomen is) vuil is. Verwijder indien nodig de koffieaanslag met het bijgeleverde borsteltje (C2) en een spons.
2. Verwijder de resten met een stofzuiger (fig. 21).

Reiniging van het waterreservoir

1. Reinig regelmatig (ongeveer een keer per maand), en bij elke vervanging van het waterfilter (C3) (indien van toepassing) het waterreservoir (A18) met een vochtige doek en een beetje mild schoonmaakmiddel.
2. Verwijder de filter (indien aanwezig) en spoel het af onder stromend water.
3. Plaats de filter (indien aanwezig) terug, vul de tank met vers water en plaats de tank.
4. (Alleen voor modellen met een waterfilter) Laat ongeveer 100 ml warm water lopen om de filter te activeren.

Reiniging van de koffie-uitloop

1. Reinig regelmatig de koffie-uitlopen met een spons of een doek (fig. 22).
2. Controleer of de gaten in de koffie-uitloop niet verstopt zijn. Verwijder zo nodig de koffieaanslag met een tandenstoker (fig. 22).

Reiniging van de trechter voor het invoeren gemalen koffie

Controleer regelmatig (circa één keer per maand) of de trechter voor de invoering van de gemalen koffie (A4) verstopt is. Verwijder zonodig de koffieaanslag met het bijgeleverde borsteltje (C2).

Reiniging van de zetgroep

De zetgroep (A17) moet minstens een keer per maand worden gereinigd.



De zetgroep kan niet worden verwijderd wanneer het apparaat ingeschakeld is.

1. Zorg ervoor dat het apparaat correct is uitgeschakeld (zie "Het apparaat uitschakelen", pag. 10).
2. Open het deurtje van de zetgroep (fig. 23) aan de rechterzijde van het apparaat.
3. Druk de twee rode ontgrendelknoppen naar binnen en trek tegelijk de zetgroep naar buiten (fig. 24).
4. Dompel de zetgroep circa 5 minuten in water en spoel de groep vervolgens af onder de kraan.

Opgepast!

ALLEEN MET WATER AFSPOELEN.

Geen reinigingsmiddelen - Geen afwasmachine

Reinig de zetgroep zonder gebruik te maken van reinigingsmiddelen omdat deze schade kunnen toebrengen.

5. Met behulp van het bijgeleverde borsteltje (C2) eventuele koffierestresten verwijderen uit de zitting van de zetgroep die zichtbaar is via het deurtje van de zetgroep.
6. Na het reinigen de zetgroep terug in de houder (fig. 25) schuiven; druk vervolgens op PUSH tot men een klik hoort.

Let op:

Als het moeilijk is om de zetgroep terug te plaatsen, dan dient men hem (voordat hij teruggeplaatst wordt) op de juiste grootte te brengen door op de twee hendels te drukken, zoals in fig. 26.



7. Als deze eenmaal is teruggeplaatst zorgt u er dan voor dat de twee rode toetsen naar buiten gesprongen zijn (fig. 27).
8. Sluit het deurtje van de zetgroep.

ONTKALKING

Ontkalk het apparaat wanneer op het display het lichtje  (B7) knippert.

Opgepast!



- Het ontkalkmiddel bevat zuren die huid en ogen kunnen irriteren. Het is absoluut noodzakelijk de veiligheids waarschuwingen van de producent in acht te nemen die op de verpakking van het ontkalkmiddel staan inzake het aan te wenden gedrag in geval van aanraking met huid en ogen.
- Wij raden aan uitsluitend ontkalkmiddel van De'Longhi te gebruiken. Het gebruik van ongeschikte ontkalkmiddelen, evenals het niet regelmatig uitvoeren van de ontkalking, kan leiden tot het optreden van gebreken die niet onder de garantie van de fabrikant vallen.

1. Met het apparaat uitgeschakeld (standby), maar met de hoofdschakelaar ingeschakeld (fig. 4);
2. Houd de toets  (B11) ingedrukt tot het controlelampje  (B7) aan gaat.
3. Maak het waterreservoir (A18) helemaal leeg en neem de verzachtingsfilter weg (indien aanwezig); maak vervolgens het druppelbakje (afb.18) en het koffiedikbakje leeg en plaats ze terug.
4. Giet het ontkalkmiddel in het waterreservoir tot aan het niveau **A** (komt overeen met een verpakking van 100ml) geprint op de zijkant van het reservoir (fig. 28); daarna water toevoegen (één liter) tot aan het niveau **B** (fig. 28); plaats het waterreservoir terug.







5. Zet een lege bak met een minimumcapaciteit van 2 liter onder het afgifteblok van het warme water (fig. 3).

Opgepast! Gevaar voor brandwonden.

Uit de afgiftegroep loopt heet water dat zuren bevat. Wees voorzichtig niet in contact te komen met de waterspeters.

6. Druk op de toets  (B12) om het inbrengen van de oplossing te bevestigen.
7. De toets , knippert en geeft aan de stoom/heet water knop  (B1) te draaien naar positie I. Met de gedraaide knop start het ontkalkingsprogramma en loopt het ontkalkmiddel uit de water-uitloop.
8. Het ontkalkprogramma voert automatisch, met tussenposen, een reeks spoelingen uit om de kalkresten uit de koffiemachine weg te nemen.

Na ongeveer 30 minuten wordt het programma onderbroken en gaan op het paneel de toetsen  en  knipperen: draai de knop stoom/heet water  terug naar de positie 0.

9. Het apparaat is nu klaar voor een spoelproces met vers water. Verwijder het waterreservoir (A18), leeg het, spoel onder stromend water, vul met schoon water tot niveau MAX, plaats de filter terug (indien van toepassing) en plaats het waterreservoir terug.
10. Leeg de bak die gebruikt is om het ontkalkmiddel te verzamelen en en plaats het leeg onder het afgifteblok van het warme water.
11. Draai de knop stoom/heet water  naar de positie I om de spoeling te starten. Het warme water loopt uit het afgifteblok.
12. Wanneer het waterreservoir volledig leeg is, knippert op het display de toets , en het lichtje : draai de knop stoom/heet water  terug naar de stand 0;
13. Verwijder het waterreservoir en vul het nogmaals tot niveau MAX met vers water;
14. Leeg de bak die gebruikt is om het ontkalkmiddel te verzamelen en en plaats het leeg onder het afgifteblok van het warme water.
15. draai de knop stoom/heet water  naar de stand I;
16. Het apparaat hervat het spoelen en eindigt met de levering van water uit de koffie-afgifteblok (A9)  **Gevaar voor brandwonden!**
17. Aan het einde de knop stoom/heet water teruggedraaien naar stand 0 en vul de tank tot niveau MAX met vers water. Het ontkalken is voltooid.

PROGRAMMERING VAN DE WATERHARDHEID

Het lichtje  gaat aan na een vooraf bepaalde periode van werking die afhankelijk is van de hardheid van het water.

De machine is in de fabriek ingesteld niveau 4 van hardheid. Het is mogelijk om het apparaat in te stellen op basis van de plaatse-

lijke werkelijke waterhardheid, zodat de ontkalking minder vaak uitgevoerd dient te worden.

Meting van de waterhardheid

1. Verwijder de verpakking van de bijgeleverde teststrip "TOTAL HARDNESS TEST" toegevoegd aan de instructies in het Engels.
2. Dompel het strookje gedurende circa 1 seconde volledig onder in een glas water.
3. Trek het strookje uit het water en schud het lichtjes. Na circa 1 minuut vormen zich 1, 2, 3 of 4 rode vierkantjes, al naar gelang de hardheid van het water. Ieder vierkantje komt overeen met 1 niveau.

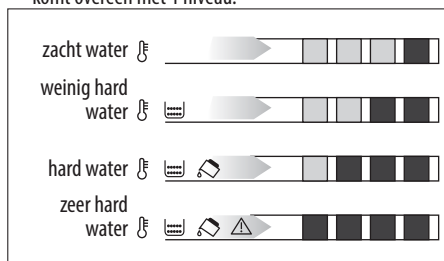

De waterhardheid instellen

1. Met het apparaat uitgeschakeld (standby), maar met de hoofdschakelaar ingeschakeld (fig. 4);
2. Druk op de toets (B14) totdat deze aangaat alsook de lichtjes die de huidige instelling aangeven;
3. Druk de toets (B13) tot aan de met de teststrip gevonden hardheid;
4. Druk op de toets (B12) om te bevestigen (of (B10) om het menu zonder wijziging te verlaten).

Op dit punt is de machine geprogrammeerd met de nieuwe instelling van de waterhardheid.

VERZACHTINGSFILTER (*ALLEEN BIJ SOMMIGE MODELLEN)

Enkele modellen hebben een verzachtingsfilter: indien uw model hier niet over beschikt, raden wij u aan er een aan te schaffen bij de bevoegde centra van De'Longhi.

Volg de instructies hierna voor een correct gebruik van de filter.

Installatie van de filter

1. Verwijder de filter (C3) uit de verpakking.
2. Draai aan de datumschijf (zie fig. 29) tot de volgende 2 gebruiksaanne maanden getoond worden

Let op:

De filter heeft een duur van twee maanden bij normaal gebruik. Wordt het apparaat niet gebruikt terwijl de filter geïnstalleerd is, heeft het een maximale duur van 3 weken.

3. Laat, om de filter te activeren, voor meer dan een minuut water in het gat van de filter lopen, zoals afgebeeld, totdat er water uit de zijopeningen komt (fig. 30).
4. Verwijder het waterreservoir (A18) uit de machine en vul het met water.
5. Plaats de filter in het waterreservoir en dompel het een tiental seconden helemaal onder, het schuin houdend om de luchtbellen te laten ontsnappen (fig. 31).
6. Plaats de filter in zijn behuizing (fig. 32) en duw het volledig vast.
7. Sluit het waterreservoir met het deksel (fig. 33) en plaats het terug in de machine.

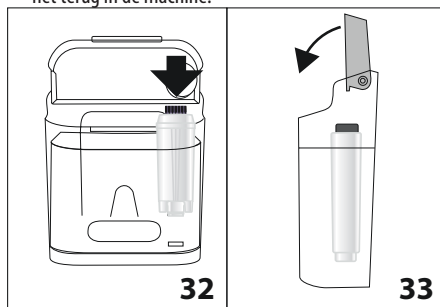

8. Plaats onder de heetwateruitloop een bak met minimum 200 ml capaciteit.
 9. Activeer warm water afgifte door de stoom/heet water knop (B1) naar stand I te draaien.
 10. Laat minstens 500 ml lopen, draai dan de knop stoom/heet water terug naar stand 0.
- De filter is nu actief en u kunt de machine gebruiken.

De filter vervangen

Wanneer er twee maanden verstreken zijn (zie datumschijf), ofwel als het apparaat gedurende 3 weken niet gebruikt wordt, is het noodzakelijk om de filter te vervangen:

1. Verwijder het waterreservoir (A15) en de opgebruikte filter (C3);
 2. Haal de nieuwe filter uit de verpakking en herhaal zoals beschreven vanaf stap 2 tot 10 van de vorige paragraaf.
- De nieuwe filter is nu actief en u kunt de machine gebruiken.

TECHNISCHE GEGEVENS

Spanning:	220-240 V ~ 50/60 Hz max. 10A
Geabsorbeerd vermogen:	1450W
Druk:	15 bar
Maximum inhoud watertank:	1,4 l
Afmetingen BxHxD:	195x480x340 mm
Snoerlengte:	1050 mm
Gewicht:	9,1 kg
Max. capaciteit koffiebonenreservoir:	150 g

CE Het apparaat voldoet aan de volgende EG-richtlijnen:

- Richtlijn laagspanning 2006/95/EG en latere wijzigingen;
- Richtlijn EMC 2004/108/EG en latere wijzigingen;
- Europese reglementering Stand-by 1275/2008
- De materialen en voorwerpen bestemd om in aanraking te komen met levensmiddelen, zijn conform met de voorschriften van de Europese reglementering 1935/2004.







VUILVERWERKING



Krachtens de Europese richtlijn 2002/96/EG, het apparaat niet met het normale huisvuil vernietigen maar breng het naar een officieel centrum voor gescheiden vuilinzameling.

BETEKENIS WAARSCHUWINGSLICHTJES

WEERGEGEVEN WAARSCHUWINGSLICHTJES	MOGELIJKE OORZAAK	OPLOSSING
<p>KNIPPEREND</p>	Het water in het reservoir (A18) is niet voldoende.	Vul het waterreservoir (A18) bij en/of plaats het correct door te duwen totdat het vastklikt.
<p>KNIPPEREND</p>	Het koffiedikbakje (A14) is vol.	Leeg het bakje, het druppelbakje (A13) en maak deze schoon, dan weer terugplaatsen (fig. 18). Belangrijk: bij het verwijderen van het druppelbakje is het verplicht om altijd ook het koffiedikbakje te legen ook al is dit nog redelijk leeg. Gebeurt dit niet dan kan het voorkomen dat, bij het zetten van verdere kopjes koffie, het koffiedikbakje voller wordt dan voorzien en het apparaat zo verstopt raakt.
<p>AAN</p>	Na het reinigen is het koffiedikbakje niet geplaatst.	Verwijder het druppelbakje (A13) en plaats het koffiedikbakje.
<p>AAN + KNIPPEREND</p>	De koffiebonen zijn op.	Vul het koffiebonenreservoir (fig. 9).
	De trechter voor gemalen koffie is verstopt.	Ledig de trechter met de hulp van de borstel zoals beschreven in hoofdstuk "Reiniging van de trechter voor het invoeren van de gemalen koffie" (pag. 15).
<p>KNIPPEREND + AAN</p>	Men heeft de functie "gemalen koffie" geselecteerd maar er is geen gemalen koffie in de trechter.	Doe gemalen koffie in de trechter (fig. 13) of deselecteer de functie gemalen koffie.
<p>KNIPPEREND</p>	Geeft aan dat u het apparaat moet ontkalken.	Zo spoedig mogelijk het ontkalkingsprogramma uitvoeren zoals in het hoofdstuk "Ontkalken" beschreven (pag. 16).
<p>KNIPPEREND + KNIPPEREND</p>	Er is te veel koffie gebruikt.	Selecteer een mildere smaak door de knop te draaien of verminder de hoeveelheid gemalen koffie.

 <p>KNIPPEREND + AAN + KNIPPEREND</p>	<p>De maalgraad is te fijn en de koffie loopt daardoor te langzaam, of helemaal niet.</p>	<p>Herhaal de koffieafgifte en draai de regelknop van de maalgraad (fig. 8) met één klik met de klok in de richting van het getal 7 terwijl de koffiemolen in werking is. Indien de afgifte na het zetten van minstens 2 kopjes koffie nog steeds te langzaam is, herhaal dan de correctie door de regelknop nog een klik verder te verplaatsen (zie afstelling koffiemolen pag. 12).</p> <p>Als het probleem aanhoudt, zorg ervoor dat het waterreservoir goed geplaatst is, draai de stoom/heet water knop in stand I en laat een beetje water lopen totdat de stroom regelmatig is.</p>
 <p>KNIPPEREND + KNIPPEREND</p>  <p>KNIPPEREND</p>	<p>Het hydraulisch circuit is leeg</p>	<p>Draai de stoom/heet water knop (B1) in stand I totdat de waterstroom stopt en draai de knop daarna terug naar stand 0. Indien dit alarm tijdens de levering van warm water of stoom optreedt, draai de knop terug naar 0 en hervat vervolgens de levering.</p>
 <p>AAN</p>	<p>De binnenkant van het apparaat is zeer vuil</p>	<p>Reinig het apparaat zorgvuldig zoals beschreven in hoofdstuk. "reiniging". Als na het reinigen deze aanduiding nog aanwezig is neemt men contact op met een servicecentrum.</p>
 <p>KNIPPEREND</p>	<p>Na de reiniging is de zetgroep niet geplaatst (A17).</p>	<p>Plaats de zetgroep zoals beschreven in "Reiniging van de zetgroep" (pag. 15).</p>
 <p>AAN + AAN</p>	<p>Het deurtje van de zetgroep (A16) is open.</p>	<p>Sluit het deurtje.</p>
 <p>KNIPPEREND</p>	<p>Men moet de knop stoom/heet water draaien (B1)</p>	<p>De knop stoom/heet water draaien (B1)</p>

PROBLEEM OPLOSSEN

Hieronder ziet u een aantal mogelijke storingen.

Als het probleem niet op de beschreven wijze kan worden opgelost, moet u contact opnemen met de Technische Dienst.

PROBLEEM	MOGELIJKE OORZAAK	OPLOSSING
<p>De koffie is niet warm.</p>	<p>De kopjes zijn niet voorverwarmd.</p>	<p>Verwarm de kopjes voor door ze te spoelen met heet water (Opmerking: u kunt het warm water functie gebruiken).</p>
	<p>De zetgroep (A17) is afgekoeld want er zijn 2/3 minuten verstreken na de laatste koffie.</p>	<p>Alvorens koffie te zetten, de zetgroep verwarmen met een spoeling, door middel van de juiste functie (pag. 10)</p>
	<p>De koffie temperatuur is laag ingesteld.</p>	<p>Stel via het menu een hogere koffietemperatuur in (pag. 11).</p>

De koffie is weinig volumineus of heeft weinig crème.	De koffiebonen zijn te grof gemalen.	Draai de regelknop van de maalgraad een klik naar de nummer 1 tegen de klok in terwijl de koffiemolen werkt (fig. 8). Draai de knop één klik per keer tot de afgifte naar wens is. Het effect is pas zichtbaar nadat 2 keer koffie gezet is (zie "afstellen van de koffiemolen", pag. 12).
	De koffie is niet geschikt.	Gebruik koffie voor espresso-machines.
De koffie wordt te langzaam of druppelsgewijs geleverd.	De koffiebonen zijn te fijn gemalen.	Draai de regelknop van de maalgraad een klik naar de nummer 7 met de klok mee terwijl de koffiemolen werkt (fig. 8). Draai de knop één klik per keer tot de afgifte naar wens is. Het effect is pas zichtbaar nadat 2 keer koffie gezet is (zie "afstellen van de koffiemolen", pag. 12).
De koffie loopt niet uit één of beide uitlopen.	De uitlopen zijn verstopt.	Reinig de uitlopen met een tandenstoker (fig. 22).
De melk wordt niet opgeschuimd	Het stoompijpe is vuil.	Reinig het stoompijpe zoals beschreven in de sectie (pag. 13)
Stoomafgifte stopt tijdens het gebruik	Een veiligheidssysteem stopt de stoomafgifte na 3 minuten.	Wacht een paar minuten en daarna de stoomfunctie weer uitvoeren.
Het apparaat gaat niet aan	De stekker van de voedingskabel (A22) is niet aangesloten op het stopcontact.	Steek de stekker in het stopcontact.
	De hoofdschakelaar (A15) is niet ingeschakeld.	Druk op de hoofdschakelaar (fig. 4).
De zetgroep kan niet verwijderd worden	Het apparaat is niet correct uitgeschakeld	Voer de uitschakeling uit door druk op de toets  (pag. 10).
De opgeschuimde melk bevat grote bellen	De melk is niet voldoende koud of is geen halfvolle melk.	Gebruik bij voorkeur magere of halfvolle melk op koelkasttemperatuur (circa 5 °C). Als het resultaat nog steeds niet naar wens is probeer dan een ander merk melk.
De melk wordt niet opgeschuimd	Het stoompijpe is vuil.	Maak het pijpe schoon zoals beschreven in de paragraaf "Reiniging van het heetwaterstoompijpe na het gebruik" (pag. 14).
Stoomafgifte stopt tijdens het gebruik	Een veiligheidssysteem stopt de stoomafgifte na 3 minuten.	Wacht een paar minuten en daarna de stoomfunctie weer uitvoeren.